



# Garážová vrata RollMatic

Rolovací garážová vrata RollMatic, garážová vrata zajíždějící pod strop RollMatic OD se 4. generací pohonů garážových vrat

**HÖRMANN**



## OBSAH

- 6 Dobré důvody pro značku Hörmann
- 12 Vzhled vrat
- 16 Barevné provedení
- 20 Rolovací vrata RollMatic
- 25 Venkovní rolovací vrata RollMatic
- 26 Vrata zajíždějící pod strop RollMatic OD
- 31 Vedlejší dveře
- 32 Příslušenství pohonů
- 36 Velikosti a montážní údaje

Vyobrazená vrata mají zčásti speciální výbavu a ne vždy odpovídají standardnímu provedení.

Vyobrazené barvy a povrchy nejsou z důvodu techniky tisku barevně závazné.

Chráněno autorskými právy. Přetisk, i částečný, pouze s naším svolením. Změny vyhrazeny.

◀ Rolovací garážová vrata v bílém hliníku RAL 9006 a hliníkové domovní dveře ThermoSafe Hörmann, motiv 860 v bílém hliníku RAL 9006



## Univerzálně použitelná

Rolovací vrata a vrata zajíždějící pod strop se otevírají svisle a v garáži nezabírají téměř žádné místo. Díky svým konstrukčním principům nabízejí maximum místa v garáži i před garáží. Tvar otvoru garáže nehraje při montáži žádnou roli, ať je pravoúhlý, zkosený, se segmentovým nebo kruhovým obloukem.

U rolovacích garážových vrat RollMatic zůstane stropní část volná a je možné ji využít pro instalaci osvětlení nebo jako další úložný prostor. V případě montážních situací s malým překladem nebo bočním ostěním dostanete vrata RollMatic i jako venkovní rolovací vrata.

Garážová vrata zajíždějící pod strop RollMatic OD přesvědčují minimálním potřebným prostorem u překladu a jsou ideální pro modernizaci při omezených prostorových podmínkách.





„K dobrému jménu je třeba se vypracovat.“

August Hörmann

Zcela ve smyslu zakladatele firmy je dnes značka Hörmann opravdovým příslibem kvality. Rodinný podnik s více než 80 lety zkušeností ve výrobě vrat a pohonů a více než 20 miliony prodaných vrat a pohonů se stal evropským výrobcem č. 1. To vám při koupi rolovacích garážových vrat nebo vrat zajíždějících pod strop od firmy Hörmann dává dobrý pocit.



## 1 Made in Germany

Všechny důležité komponenty vrat a pohonů společnost Hörmann sama vyvíjí a vyrábí, jsou **stoprocentně vzájemně sladěny** a pro vaši bezpečnost **testovány a certifikovány** nezávislými uznávanými institucemi. Jsou vyráběny podle systému managementu kvality DIN ISO 9001 v Německu a splňují všechny požadavky evropské normy 13241-1. Naši vysoce kvalifikovaní zaměstnanci navíc intenzivně pracují na nových výrobcích, neustálém dalším vývoji a zlepšování detailů. Tak vznikají patenty a upevňuje se výhradní postavení na trhu.



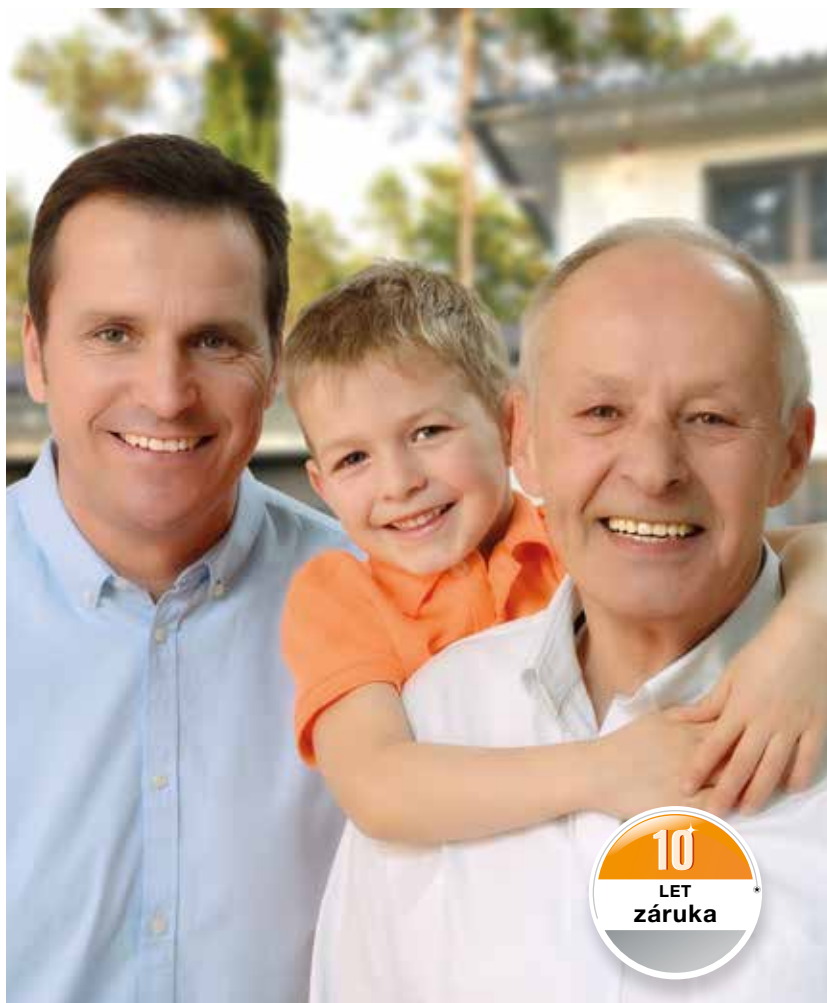

## 2 Značková kvalita pro generace

Dlouhodobé zkoušky za reálných podmínek zajišťují vyzrálé sériové výrobky v kvalitě Hörmann. Z toho důvodu a díky vynikajícím technickým řešením a nekompromisnímu zajišťování kvality dostane zákazník společnosti Hörmann **desetiletou záruku na všechna rolovací garážová vrata RollMatic a garážová vrata zajiřďující pod strop RollMatic OD a pětiletou záruku na pohony Hörmann.\***

\* Podrobné záruční podmínky najdete na adrese: [www.hormann.cz](http://www.hormann.cz)

## 3 Pohled do budoucnosti

Společnost Hörmann jde příkladem. Proto podnik pokrývá **svou spotřebu energie ze 100 % z ekologické elektřiny**. Díky inteligentnímu a certifikovanému systému hospodaření s energiemi, poštovním zásilkám s neutrální uhlíkovou stopou a recyklaci surovin se **ročně ušetří přes 40000 tun CO<sub>2</sub>**. A v neposlední řadě společnost Hörmann nabízí výrobky pro trvale udržitelné stavění.



## 4 Spolehlivé vyvážení hmotnosti



Jen u firmy Hörmann

Rolovací garážová vrata s technikou tažných pružin

**Systém vyvážení hmotnosti integrovaný** ve vodicích kolejničích pomáhá pohonu při otevírání, resp. zavírání vrat a **šetří mechaniku pohonu**. Vícenásobné sady pružin a dvojitá drátěná lana zajišťují křídlo vrat v každé poloze před zřícením. V případě nouzového otevření lze vrata snadno obsluhovat ručně. U rolovacích vrat k tomu není nutná ruční klika.

## 5 Bezpečné automatické vypínání

**Standardní pohony s pozvolným rozjezdem a pozvolným zastavením** zajišťují mimořádně šetrný chod vrat RollMatic. Díky systému vyvážení hmotnosti a **spolehlivému automatickému vypínání** se vrata při výskytu nečekaných překážek bezpečně zastaví. Pro ještě větší ochranu a bezpečnost doporučujeme montáž bezdotykové světelné závory.





## 6 Kompaktní rolovací vrata

Rolovací vrata RollMatic jsou tou nejlepší volbou, pokud má **stropní část garáže zůstat volná** nebo pokud je garáž příliš malá pro vrata zajíždějící pod strop nebo pro sekční vrata. Plášť rolovacích vrat **se kompaktně navíjí do překladu** otvoru vrat a stropní část můžete využít pro instalaci svítidel nebo jako další úložný prostor.

V případě montážních situací s malým bočním ostěním dostanete vrata RollMatic i jako **venkovní rolovací vrata pro montáž před otvorem garáže.**

## 7 Prostorově úsporná vrata zajíždějící pod strop

Pro garáže s velmi **malým překladem** jsou zvláště vhodná vrata zajíždějící pod strop RollMatic OD. Plášť vrat se po úzkých vodicích kolejničích zasouvá pod strop garáže. Díky prostorově úsporné boční montáži pohonu potřebují vrata RollMatic OD **prostor u překladu pouze 60 mm.**



## 8 Certifikovaná bezpečnost



Jen u firmy Hörmann



Obousměrné dálkové ovládání BiSecur představuje **nejmodernější techniku** pro komfortní a bezpečnou obsluhu pohonů garážových vrat a vjezdových bran, pohonů dveří, osvětlení a dalších zařízení. Mimořádně bezpečná metoda šifrování BiSecur, vyvinutá firmou Hörmann, se stabilním dosahem bez rušení vám poskytuje jistotu, že nikdo cizí nemůže zkopírovat váš kód dálkového ovládání. Systém byl testován a certifikován bezpečnostními experty Ruhrské univerzity v Bochumi a nezávislými zkušebními institucemi.



Podívejte se na krátký film „BiSecur – certifikované bezpečné dálkové ovládání“ na adrese: [www.hormann.cz/video](http://www.hormann.cz/video)

## 9 Dokonale sladěno

**Všechny pohony BiSecur, přijímače a ovládací prvky jsou 100 % kompatibilní.** Jedním dálkovým ovladačem nebo např. kódovací klávesnicí tak snadno, pouhým stisknutím ovládáte nejen svá garážová vrata a vjezdovou bránu, ale i domovní zámky, pohony dveří nebo další zařízení s přijímači BiSecur. Ovládací prvky BiSecur jsou vhodné i pro provoz pohonů Hörmann s frekvencí 868 MHz (rok výroby 2003 – 06/2012) (dotazování na polohu vrat, resp. brány není možné). **Rozhraní HCP\*, které je standardně součástí pohonů Hörmann SupraMatic 4 a ProMatic 4, vám otevře další možnosti.** Díky němu lze všechny pohony garážových vrat a vjezdových bran Hörmann zcela jednoduše propojit s externími systémy Smart Home.

\* HCP = Hörmann Communication Protocol



## 10 Komfortní dotazování na polohu vrat

**Už nikdy nemusíte při větru a nečase vycházet před dveře,** abyste se podívali, zda jsou vrata zavřená. Po stisknutí tlačítka indikuje barva LED dálkového ovladače HS 5 BS nebo vnitřního spínače FIT 5 BS polohu **vašich vrat zajíždějících pod strop RollMatic OD.** Na přání vrata dalším stisknutím tlačítka\* zavřete. Pohodlněji a bezpečněji už svá vrata ovládat nemůžete.

\* Při obsluze bez přímého dohledu na vrata je nutná přídavná světelná závora.

## 11 Chytré ovládání přes aplikaci

### Hörmann BlueSecur

Využijte svůj chytrý telefon jednoduše jako dálkový ovladač. **S aplikací Hörmann BlueSecur můžete svá garážová vrata zajíždějící pod strop RollMatic OD nebo své domovní dveře ovládat zcela pohodlně přes Bluetooth\*\*.** Ostatním členům rodiny na jejich chytrý telefon snadno přenesete další trvalá nebo dočasná uživatelská oprávnění\*\*\*. Tak má každý z rodiny svůj klíč k vratům a dveřím vždy po ruce na chytrém telefonu.

\*\* V kombinaci s interním nebo volitelným přijímačem Bluetooth značky Hörmann

\*\*\* Může být případně vyžadován nákup na AppStore nebo v Google Play (Nákupy v aplikaci)

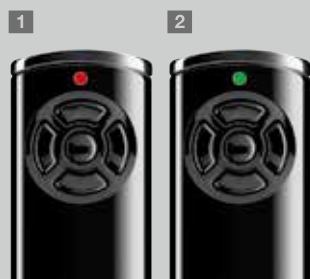

Indikace na dálkovém ovladači HS 5 BS

- 1** Vrata jsou otevřená
- 2** Vrata jsou zavřená



## Perfektně sladěná s vaším domovem

Aby optimálně ladila s architekturou vašeho domu, nabízíme rolovací vrata RollMatic a vrata zajíždějící pod strop RollMatic OD v různých podobách. Pro přirozený vzhled vrat si vyberte jeden ze dvou dřevěných dekorů povrchu Decograin nebo Decopaint. Pro zvláště elegantní vzhled vrat doporučujeme barevný odstín Noir 2100 Sablé antracitová metalická. Nebo se rozhodněte pro některou z 12 barev za stejnou cenu. Samozřejmě u nás najdete i vzhledově stejné vedlejší dveře.









► Rolovací garážová vrata a vedlejší dveře v dopravní bílé RAL 9016







▼ Venkovní rolovací vrata ve světle šedé RAL 7035



▲ Vrata zajižďující pod strop RollMatic OD v antracitové šedé RAL 7016

◀ Rolovací garážová vrata v dopravní bílé RAL 9016 a hliníkové domovní dveře ThermoSafe Hörmann, motiv 413 v dopravní bílé RAL 9016

## Harmonický celkový vzhled

Ve srovnání s drážkovanými motivy jiných výrobců působí hladký povrch hliníkových profilů moderně a elegantně. Povrch s kvalitním nátěrem na vnější i vnitřní straně vrat se navíc snadno čistí. U firmy Hörmann obdržíte všechny prvky vrat v barvě, kterou si vyberete: plášť vrat, vodící kolejnice, clona překladu a obložení navíjecí hřídele tak tvoří harmonickou jednotku. Pro klidný chod vrat je dutý prostor profilu rovnoměrně vyplněn tuhou polyuretanovou pěnou.



### **Vezměte prosím na vědomí:**

Všechny údaje o barvách odpovídají vzorníku RAL.

Zobrazené barvy a povrchy nejsou z důvodů techniky tisku barevně závazné. Nechte si poradit u svého prodejce Hörmann.

Technické vlastnosti a použité lakovací systémy všech rolovacích vrat Hörmann odpovídají současnému stavu techniky. Otlaky a opotřebení jsou konstrukčně podmíněné a není jim možné zabránit. Nemají vliv na funkčnost a životnost rolovacích vrat.

- 1** Náhled profilu vnitřní strany vnitřních rolovacích vrat (od strany 20) a vrat zajižďejících pod strop (viz od strany 26), vnější strany vnějších rolovacích vrat (od strany 25)
- 2** Náhled profilu vnější strany vnitřních rolovacích vrat (viz od strany 20) a vrat zajižďejících pod strop (od strany 26), vnitřní strany vnějších rolovacích vrat (od strany 20)

12 barev za stejnou cenu



- |    |          |                     |
|----|----------|---------------------|
| 1  | RAL 9016 | Dopravní bílá       |
| 2  | RAL 9007 | Šedý hliník         |
| 3  | RAL 9006 | Bílý hliník         |
| 4  | RAL 9005 | Černá               |
| 5  | RAL 9001 | Krémová             |
| 6  | RAL 8028 | Zemní hnědá         |
| 7  | RAL 7035 | Světle šedá         |
| 8  | RAL 7016 | Antracitová šedá    |
| 9  | RAL 6005 | Mechová zelená      |
| 10 | RAL 5011 | Ocelová modrá       |
| 11 | RAL 3003 | Rubínová            |
| 12 | RAL 1015 | Slonová kost světlá |

### Zasklívací prvky **13**

Tak dostanete do garáže denní světlo.  
Zasklívací prvky s umělohmotnými tabulemi jsou uspořádány přes celou šířku profilu. Počet prvků vyplývá z příslušné šířky vrat. Vrata mohou být vybavena maximálně deseti profily s prosklením.

### Větrací mříže **14**

Větrání garáže zlepšuje klima prostoru a předchází tvorbě plísní. Větrací mříže z umělé hmoty s dlouhou životností jsou uspořádány přes celou šířku profilu. Vrata mohou být vybavena maximálně deseti profily.

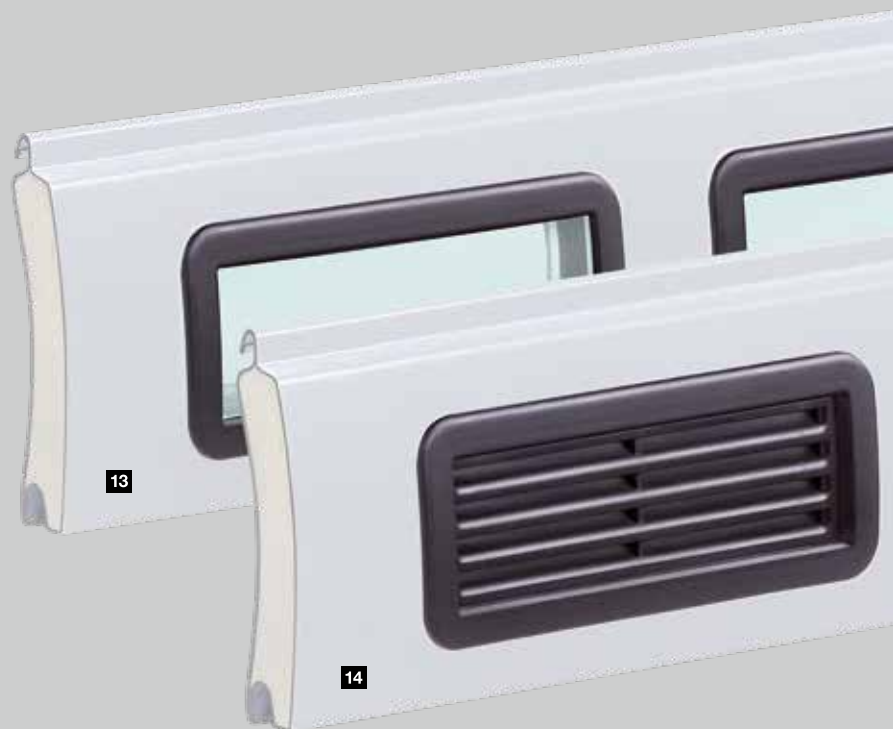



## Povrch Decograin

Dva dekory Decograin Golden Oak a Rosewood přesvědčují svým přirozeně působícím vzhledem dřeva. Díky povrchové ochraně obzvláště odolné proti opotřebení má umělohmotný fóliový povlak profilů odolný proti UV záření dlouhou životnost. Povrch Decograin se nedodává pro venkovní rolovací vrata.



**VeźmĚte prosĚm na vĚdomĚ:**

ZobrazenĚ barvy a povrchy nejsou z dĚvodĚ techniky tisku barevnĚ zĚvaznĚ. Nechte si poradit u svĚho prodejce HĚrmann.

### RolovacĚ vrata RollMatic

**MontĚz v otvoru**

Profil a vodicĚ kolejnice s povrchem Decograin, clona pĚřekladu v zĚkladnĚm odstĚnu dekoru a rovnĚz doplĚnkovĚ clona pĚřekladu s povrchem Decograin (viz strana 24).

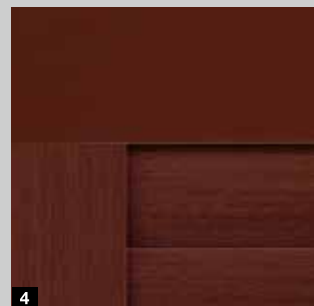
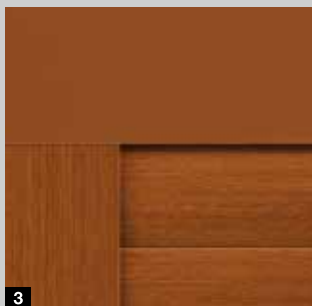

### RolovacĚ vrata RollMatic

**MontĚz za otvorem**

Profil s povrchem Decograin, clona pĚřekladu a vodicĚ kolejnice v zĚkladnĚm odstĚnu dekoru

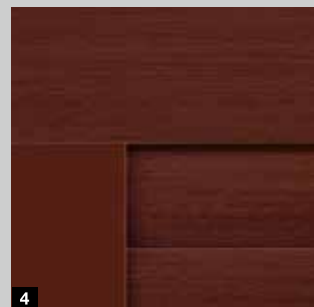

### Vrata zajĚzďjĚcĚ pod strop RollMatic OD

**MontĚz v otvoru nebo za otvorem**

Profil s povrchem Decograin, clona pĚřekladu a vodicĚ kolejnice v zĚkladnĚm odstĚnu dekoru

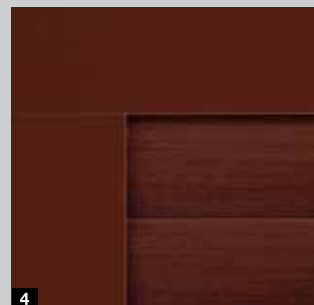

- 1 NĚhled profilu vnitĚrnĚ strany vrat v hnĚdĚ barvĚ
- 2 NĚhled profilu vnĚjĚší strany vrat s dekorem Decograin Golden Oak
- 3 Decograin Golden Oak
- 4 Decograin Rosewood

# Povrch Decopaint

Dekory Decopaint Golden Oak a Rosewood jsou cenově výhodné alternativy k povrchu Decograin. Profily jsou na vnitřní i vnější straně opatřeny lakem imitujícím dřevo. U barevného odstínu Noir 2100 Sablé je lakování provedeno v elegantní antracitové metalické.



Rolovací vrata RollMatic / vrata zajíždějící pod strop RollMatic OD

Profil s povrchem Decopaint, clona překladu a vodící kolejnice v základním odstínu dekoru

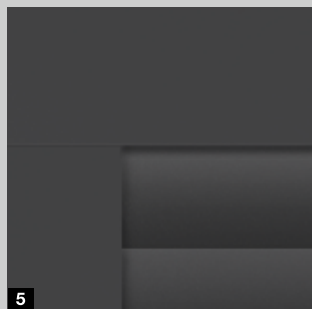
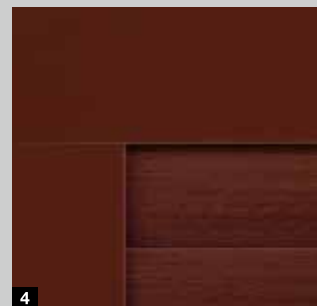
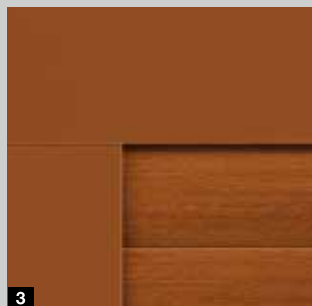

- 1 Náhled profilu vnitřní strany vnitřních rolovacích vrat (od strany 20) a vrat zajíždějících pod strop (viz od strany 26), vnější strany vnějších rolovacích vrat (od strany 25) s povrchem Decopaint Golden Oak
- 2 Náhled profilu vnější strany vnitřních rolovacích vrat (od strany 20) a vrat zajíždějících pod strop (viz od strany 26), vnitřní strany vnějších rolovacích vrat (od strany 25) s povrchem Decopaint Golden Oak
- 3 Decopaint Golden Oak
- 4 Decopaint Rosewood
- 5 Noir 2100 Sablé antracitová metalická

## Dokonale vzájemně sladěné detaily

Rolovací vrata RollMatic zahrnují mnoho inovativních detailů, které mají pouze jeden cíl: poskytnout vám bezpečí a komfort. Od obzvlášť jednoduché montáže až po vysoce vyvinuté bezpečnostní patenty se tento koncept jako červená nit prolíná všemi aspekty tohoto výrobku.







**2** Jen u firmy Hörmann Technika tažných pružin

### 1 Dobrá ochrana navíjecí hřídele

Standardní obložení navíjecí hřídele prakticky znemožňuje vložení ruky do svinutého vratového pláště. Při otevřených vratech navíc chrání plášť vrat před poškozením a znečištěním. U barevných vrat nebo vrat s povrchem Decograin je obložení vzhledově stejné jako u pláště vrat. U vrat Decopaint se obložení dodává v základním tónu vrat.

### 2 Technika tažných pružin se systémem pružina v pružině

Rolovací vrata Hörmann RollMatic s dvojitými tažnými pružinami a dvojitými drátěnými lany zajišťují křídlo vrat v každé poloze vrat před zřícením. Patentovaný systém pružina v pružině a transparentní ochranný kryt zabraňují vyvrstvení zlomené pružiny a zranění osob.



**3** Jen u firmy Hörmann Ložiskové kroužky odolné proti opotřebení

### 3 Ložiskové kroužky odolné proti opotřebení

Použití materiálů odolných proti opotřebení redukuje stopy po ložiskových kroužcích na horních profilech pláště vrat.

### 4 Standardní větrné kotvy

Vrata RollMatic Hörmann odolají dokonce i velkému zatížení větrem (do třídy 4). Standardní větrné kotvy v koncích profilů vrata bezpečně udrží ve vedení. Další výhodou je zvýšená ochrana proti vloupání.



### 5 Jednoduchá montáž

Partnerské firmy společnosti Hörmann rolovací vrata RollMatic rychle a jednoduše namontují. Boční vodicí kolejnice, clona překladu a pohon se našroubují na stěny garáže a na překlad. Poté se plášť vrat pomocí pásů bez námahy pohonem vytáhne na navíjecí hřídel a zajistí.

### Rozsah velikostí

Max. šířka 6000 mm  
Max. výška 3100 mm

Další informace najdete na stranách 36 / 37.



## Standardní pohon, pro snadnou údržbu namontovaný mimo obložení

- Standardně s čtyřtlačítkovým dálkovým ovladačem HSE 4 BS
- Nastavitelné automatické zavírání\*\*
- Standardní nouzové odblokování pomocí tažného lanka
- Automatické vypínání vrata při výskytu překážky ihned zastaví
- Pozvolný rozjezd a pozvolné zastavení pro klidný chod a prodloužení životnosti
- Minimální spotřeba elektrického proudu

## Řídicí jednotka

- Samostatná skříň s ovládacími tlačítky
- Integrované osvětlení



Standardní dálkový ovladač HSE 4 BS s černým strukturovaným povrchem a umělohmotnými krytkami



### Standardní pohon

Bluetooth přijímač	-
Přípojka sběrnice HCP	-
Cykly za den / hodinu	25 / 10
Tažná a tlačná síla	650 N
Maximální síla	800 N
Otvírací rychlost max.	11 cm/s

\* Podrobné záruční podmínky najdete na adrese: [www.hormann.cz](http://www.hormann.cz)

\*\* Nutná světelná závora

## Dodatečné vybavení



### Volitelné nouzové odblokování zvenku **1**

U garáží bez druhého přístupu doporučujeme nouzové odblokování, aby bylo možno garáž v nouzovém případě (např. při výpadku proudu) otevřít zvenku.



### Volitelný nouzový akumulátor **2**

S tímto nouzovým napájením překlenete výpadky síťového napětí trvající až 18 hodin a max. 5 vratových cyklů. Nouzový akumulátor se při normálním provozu vrat opět nabije.



### Volitelný akustický alarm **3**

Pronikavý zvuk alarmu o hlasitosti 110 dB(A) účinně odradí každého nezvaného hosta při pokusu o vloupání.

### Ručně ovládaná vrata s manuálním zamykáním

Díky podpůrnému vyvážení tažnými pružinami lze rolovací garážová vrata Hörmann snadno ručně otevírat a zavírat zevnitř i zvenku. Zvenku madlem **4**, zevnitř řetězovým kladkostrojem **5**.

Ručně ovládaná rolovací vrata se mechanicky zamykají vnitřním a vnějším madlem a zámkem. Silné kovové čepy se přitom vpravo i vlevo zasunou do vodicích kolejnic.



Jen u firmy Hörmann

Technika tažných pružin



## Dodatečné vybavení

### Šikmý podlahový profil

Řešení při svažujícím se terénu: Šikmý hliníkový podlahový uzavírací profil vyrovnává výškové rozdíly po celé šířce vrat (max. 300 mm). Profil lze bez problémů namontovat. Jednoduše se našroubuje na již zapuštěný plášť. Uzavírací profil je standardně dodáván s práškovým nástřikem černé barvy (podobné RAL 9005). Na přání obdržíte uzavírací profil **1** i sladěný s barvou vrat.

### Přídavná clona překladu

Přídavná clona překladu **2** stabilizuje clonu překladu při montáži do otvoru nebo za otvor v případě, kdy je clona překladu v otvoru vidět. Tvoří harmonické zakončení překladu bez rušivých montážních otvorů. Přídavnou clonu překladu dostanete v barvě vrat nebo s povrchem Decograin.

### Montážní vyrovnávací sada

U nerovných stěn pomůže volitelná montážní vyrovnávací sada **3** namontovat vrata v rovině. To je výhodné především při modernizaci nebo u dřevěných konstrukčních dílů.

Více informací najdete v montážních údajích na adrese [www.hormann.cz](http://www.hormann.cz)





# Venkovní rolovací vrata

## Řešení při chybějícím vnitřním ostění

Pro garáže s malým překladem nebo malým bočním ostěním jsou vrata RollMatic k dostání i jako venkovní rolovací vrata pro montáž před otvorem garáže. Venkovní rolovací vrata se dodávají jako kompletní zařízení s optimálně sladěným pohonem. Pro jednotný harmonický vzhled vrat se vodicí kolejnice a obložení pláště dodávají v barvě vrat, resp. u povrchu Decopaint v základním odstínu dekoru.

### 1 Variabilní poloha pohonu

Podle montážní situace je možné pohon u venkovních rolovacích vrat umístit buď na levou nebo pravou stranu. Obložení navíjecí hřídele je na tomto místě o 100 mm širší a obepíná pohon, takže je bezpečně chráněn před větrem a povětrnostními vlivy nebo cizími zásahy.

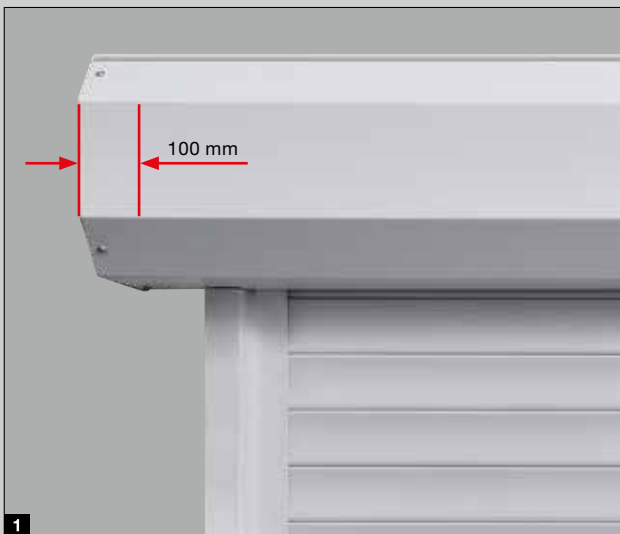

### 2 Obložení tažných pružin s průhledy

Průhledy v obložení pružin můžete jednoduše kontrolovat, zda jsou vedení lan nebo pružiny ještě funkční. To vám i po mnoha letech dává jistotu.



### 3 Zabezpečené odjištění

Pomocí ručního posuvu pohon pohodlně odblokujete zevnitř. Tak můžete např. při výpadku proudu otevřít vrata zevnitř ručně. Na přání obdržíte zabezpečené odjištění i pro montáž na vnější stěnu v uzamykatelném krytu. Další informace najdete na straně 23.

## Prostorově úsporná garážová vrata – ideální pro modernizaci



Plochá konstrukce vrat zajíždějících pod strop RollMatic OD umožňuje montáž při velmi omezených prostorových podmínkách v garáži.







### 1 Tichý chod vrat

Dvojité vodící kladky pláště vrat tiše a rovnoměrně zasouvají pod strop. Úzké hliníkové vodící kolejnice jsou spojené stabilními rohovými ohyby s malými poloměry. Díky této kompaktní konstrukci potřebují vrata RollMatic OD prostor u překladu pouze 60 mm.



### 2 Dokonalé utěsnění

Díky speciálně tvarovaným sklopným kolečkovým držákům jsou vrata v prostoru překladu téměř kompletně uzavřena. Elastické břitové těsnění v oblasti překladu a kartáčová těsnění ve vodících kolejnících chrání před prudkým deštěm (třída 2). Pružný podlahový profil EPDM vyrovnává nerovnosti podlahy a utěšňuje spodní hranu vrat.



### 3 Integrované vyvážení hmotnosti

Vícenásobné sady pružin optimálně vyrovnávají hmotnost pláště vrat v každé poloze. Tím šetří mechaniku pohonu a spolu s automatickým vypínáním pohonu zaručují bezpečné ovládání vrat. Integrované záchytné bezpečnostní zařízení vrata navíc v případě přetržení lana chrání před zřícením.



### 4 Prostorově úsporná montáž pohonu

Kolejnice pohonu mohou být namontovány buď na pravé nebo levé horizontální vodící kolejnici. Díky této kompaktní konstrukci není nutný žádný dodatečný prostor u překladu. (na obrázku je volitelný pohon SupraMatic)

### Variabilní montáž

Vertikální vodící kolejnice a clona překladu se standardně dodávají v barvě vrat. Vrata tak mohou být i částečně nebo kompletně namontována v otvoru.

### Rozsah velikostí

Max. šířka 3500 mm  
Max. výška 3000 mm

Další informace najdete na stranách 38 / 39.

# SupraMatic 4

## Super rychlé otvírání vrat a chytré doplňkové funkce

- O 40 % vyšší otvírací rychlost\* až 20 cm/s
- Chytré ovládání pomocí aplikace BlueSecur
- Komfortní větrání garáže
- Až 3 × světlejší LED osvětlení\*
- Naprosto jednoduché programování pomocí dvou 7segmentových displejů
- Kvalitní kryt pohonu z ušlechtilé oceli
- Propojení se systémy Smart Home díky standardně instalovanému rozhraní HCP
- Minimální spotřeba proudu v pohotovostním režimu méně než 1 W

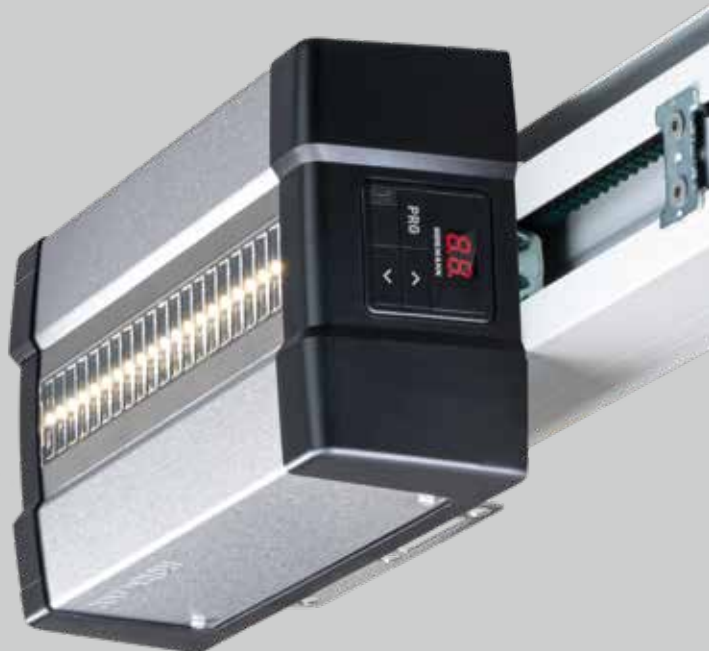

### BiSecur

Standardně 4tlačítkový dálkový ovladač HSE 4 BS s černým strukturovaným povrchem a chromovanými krytkami

Pohony garážových vrat	SupraMatic E
Bluetooth přijímač	Integrovaný, s možností zapnutí a vypnutí
Přípojka sběrnice HCP	Integrovaná
Cykly za den / hodinu	25 / 10
Tažná a tlačná síla	650 N
Maximální síla	800 N
Otvírací rychlost max.	20 cm/s
Osvětlení	20 LED

\* Ve srovnání se sérií ProMatic 3

### Bluetooth® Hörmann BlueSecur

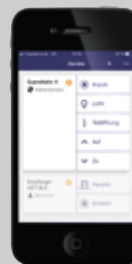

Standardně Bluetooth přijímač pro ovládání pomocí chytrého telefonu s aplikací Hörmann BlueSecur

# ProMatic 4

## Prémiová kvalita za atraktivní cenu

- O 20 % vyšší otvírací rychlost\* až 17 cm/s
- Komfortní větrání garáže
- Až 2 × světlejší LED osvětlení\*
- Propojení se systémy Smart Home díky standardně instalovanému rozhraní HCP
- Minimální spotřeba proudu v pohotovostním režimu méně než 1 W



**BiSecur**

Standardní 4tlačítkový dálkový ovladač  
HSE 4 BS s černým strukturovaným  
povrchem a umělohmotnými krytkami

Pohony garážových vrat	ProMatic 4
Bluetooth přijímač	Volitelně (HET-BLE)
Přípojka sběrnice HCP	Integrovaná
Cykly za den / hodinu	25 / 10
Tažná a tlačná síla	600 N
Maximální síla	750 N
Otvírací rychlost max.	17 cm/s
Osvětlení	10 LED

## Dodatečné vybavení

### Nouzový akumulátor HNA pro pohony garážových vrat ProMatic a SupraMatic **1**

Nouzové napájení překlene výpadky síťového napětí trvající až 18 hodin a max. 5 vratových cyklů. Akumulátor se dobíjí při normálním provozu.

### Nouzové odblokování **2**

U garáží bez druhého přístupu doporučujeme dodatečný zámek nouzového odblokování. Nenápadná kulatá vložka zámku (nelze integrovat do domovního uzamykacího systému) odblokuje garážová vrata, a vy je v případě nouze můžete bez problémů otevřít.

### Renovační clony **3**

Pomocí volitelných renovačních clon se vrata namontují do ostění a zároveň překryjí nevzhledné mezery v překladu a oblasti ostění. Zednické a omítací práce tak odpadají.

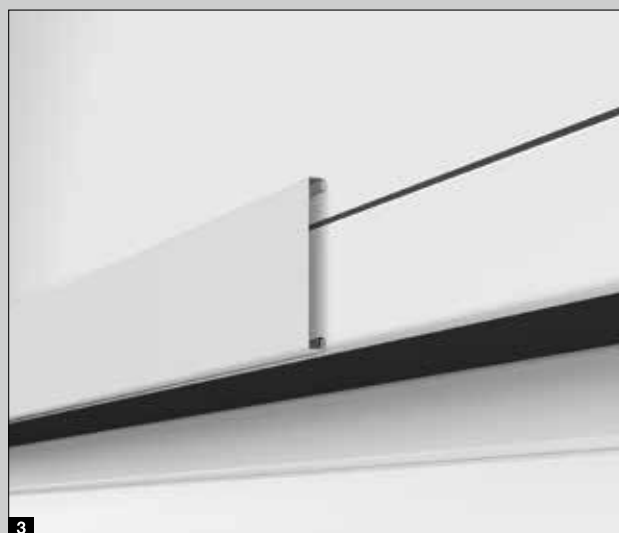
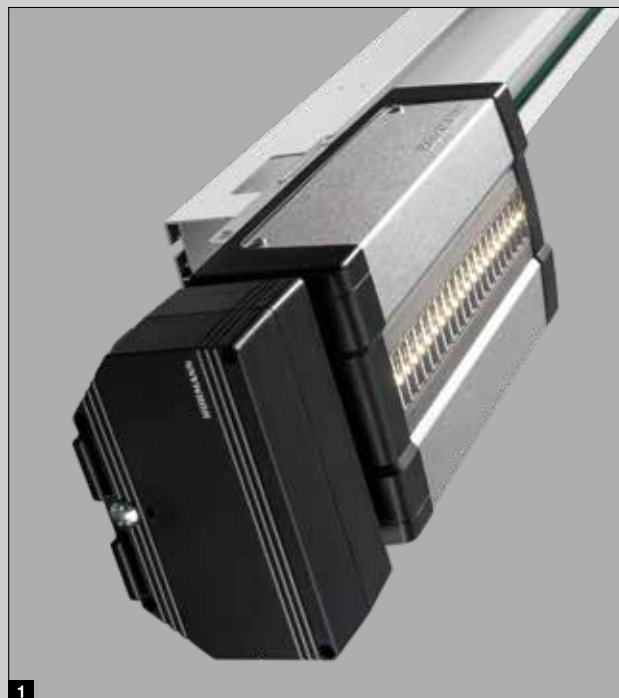



## Ke každým vratům RollMatic vhodné vedlejší dveře

U firmy Hörmann vedlejší dveře v žádném případě nehrají vedlejší roli. Protože jen tehdy, jestliže jsou dveře perfektně sladěné s vraty, ladí i celkový dojem. Vedlejší dveře NT 60 jsou proto k dostání v každém povrchu a barvě. Kvalitní hliníková rámová konstrukce o tloušťce 60 mm přitom ideálně lemuje dveřní výplň; standardně se upevňuje zasklívacími lištami.



Pohled zvenku



Pohled zevnitř se standardním závěsem



Volitelný skrytý závěs přispívá k elegantnímu vzhledu dveří



Standardní sada klik

Další informace najdete na stranách 40 / 41.

## Pro větší komfort

Příslušenství pohonů Hörmann přesvědčuje inovativní technikou, exkluzivním designem a 100 % kompatibilitou – ideální kombinace pro všechny, kteří kladou důraz na dokonalost. Přejete si maximální komfort?

V tom případě máme vhodný ovládací prvek pro každé přání a veškeré potřeby: elegantní dálkové ovladače, stacionární tlačítkové spínače nebo tvarově krásné vnitřní spínače – vyberte si své favority.











**Dálkový ovladač HS 5 BS**

4 tlačítkové funkce plus dotazovací tlačítko,

- 1 Černý nebo bílý povrch s vysokým leskem
- 2 Černý matný strukturovaný povrch

**Dálkový ovladač HS 4 BS**

4 tlačítkové funkce,

- 3 Černý matný strukturovaný povrch

**Dálkový ovladač HS 1 BS**

1 tlačítková funkce,

- 4 Černý matný strukturovaný povrch



**Dálkový ovladač HSE 1 BS**

1 tlačítková funkce, včetně očka pro přívěšek ke klíčům

- 5 Černý matný strukturovaný povrch

**Dálkový ovladač HSE 4 BS**

4 tlačítkové funkce, včetně očka pro přívěšek ke klíčům

- 6 Černý matný strukturovaný povrch s chromovanými nebo umělohmotnými krytkami



- 7 Povrch s vysokým leskem s chromovanými krytkami v barvách: černá, bílá, antracitová šedá, Frozen Grey, Classic Grey, karbonová, stříbrná
- **NOVINKA** od podzimu 2020

(obr. zleva)

**8 Dálkový ovladač HSD 2-A BS**

Vzhled hliníku, 2 tlačítkové funkce, použitelný též jako přívěšek ke klíčům

**9 Dálkový ovladač HSP 4 BS**

4 tlačítkové funkce, s blokováním vysílání, včetně kroužku na klíče

**10 Dálkový ovladač HSZ 1 BS**

1 tlačítková funkce, k zasunutí do zásuvky automobilového zapalovače





### Dálková kódovací klávesnice FCT 3 BS

Pro 3 funkce, s podsvícenými tlačítky, možnost montáže pod omítku a na omítku, umělohmotné pouzdro v barvě světle šedá RAL 7040 (v nabídce také s 10 funkcemi a odklápěcí krytkou, lakování v barvě bílý hliník RAL 9006)



### Transpondérový spínač TTR 1000-1

Pro 1 funkci, pro 1000 programovatelných klíčů, 1 klíč a 1 karta součástí dodávky (další na vyžádání), pouzdro ze zinkového tlakového odlitku v barvě bílý hliník RAL 9006



### Snímač otisků prstů FFL 25 BS

Pro 2 funkce, až 25 otisků prstů, s odklápěcí krytkou, možnost montáže pod omítku a na omítku, umělohmotné pouzdro lakované v barvě bílý hliník RAL 9006



### Kódovací klávesnice CTP 3-1

Pro 3 funkce, s podsvícenými tlačítky a dotykovou plochou v černé barvě, pouzdro ze zinkového tlakového odlitku v barvě bílý hliník RAL 9006



### Dálkový vnitřní spínač FIT 5 BS

4 tlačítkové funkce plus dotazovací tlačítko, umělohmotné pouzdro v barvě čistě bílá RAL 9010



### Kódovací klávesnice CTV 3-1

Pro 3 funkce, zvláště robustní, s kovovými tlačítky, pouzdro ze zinkového tlakového odlitku v barvě bílý hliník RAL 9006 s panelem z ušlechtilé oceli



### Dálkový vnitřní spínač FIT 2-1 BS

Pro 2 funkce, možnost připojení max. 2 ovládacích prvků pomocí kabelu, např. klíčového spínače, umělohmotné pouzdro v barvě čistě bílá RAL 9010



### Snímač otisků prstů FL 150

Pro 2 funkce, ovládání otiskem prstu, uložit lze až 150 otisků prstů, pouzdro ze zinkového tlakového odlitku v barvě bílý hliník RAL 9006 s panelem z ušlechtilé oceli



### Vnitřní spínač IT 1b-1

Velké podsvícené tlačítko k pohodlnému otevírání vrat, umělohmotné pouzdro v barvě čistě bílá RAL 9010



### Klíčový spínač

- 1 STUP 50
- 2 STAP 50

V provedení pod omítku i na omítku, včetně 3 klíčů, pouzdro ze zinkového tlakového odlitku v barvě bílý hliník RAL 9006 s panelem z ušlechtilé oceli

# ROLOVACÍ GARÁŽOVÁ VRATA ROLLMATIC: VELIKOSTI A MONTÁŽNÍ ÚDAJE

## Vnitřní rolovací vrata

Montáž za otvorem, pohled ze strany montáže

## Vnitřní rolovací vrata

Montáž v otvoru, pohled zevnitř

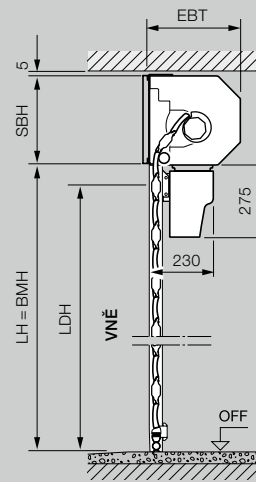
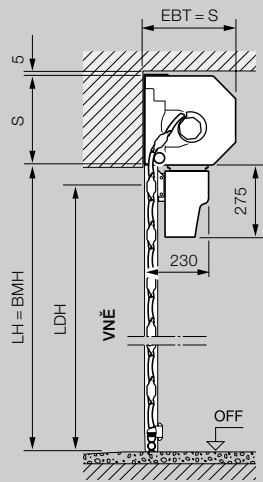
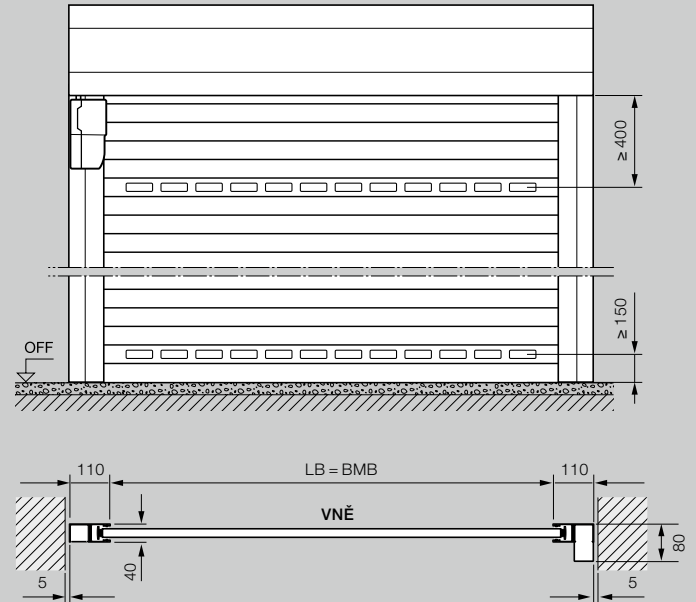
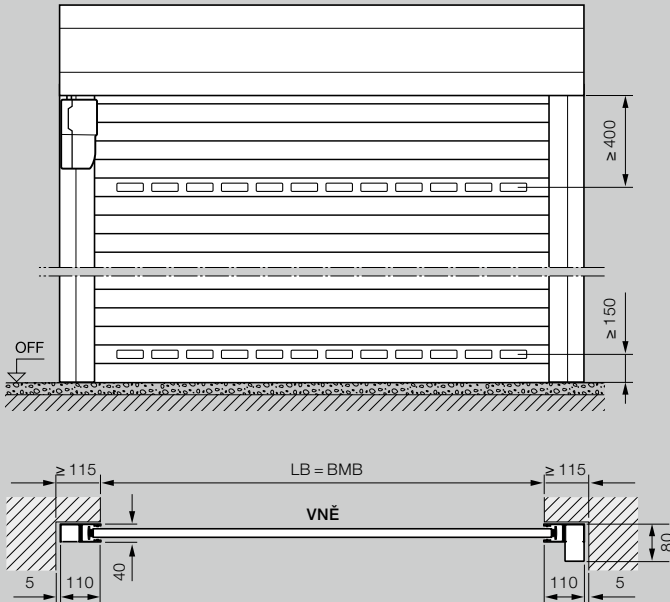

Rozsah velikostí vnitřních a venkovních rolovacích vrat

Světlá výška (LH)	1000	1250	1500	1750	1900	2000	2250	2500	2750	3000	3250	3500	3750	4000	4250	4500	4750	5000	5250	5500	5750	6000	
3100																							
3000																							
2875																							
2750																							
2675																							
2625																							
2500																							
2375																							
2250																							
2125																							
2000																							
1800																							
1600																							

Světlá šířka (LB)

- Vnitřní rolovací vrata
- Venkovní rolovací vrata

Rozměry v mm



## Venkovní rolovací vrata

Montáž před otvorem, pohled ze strany montáže

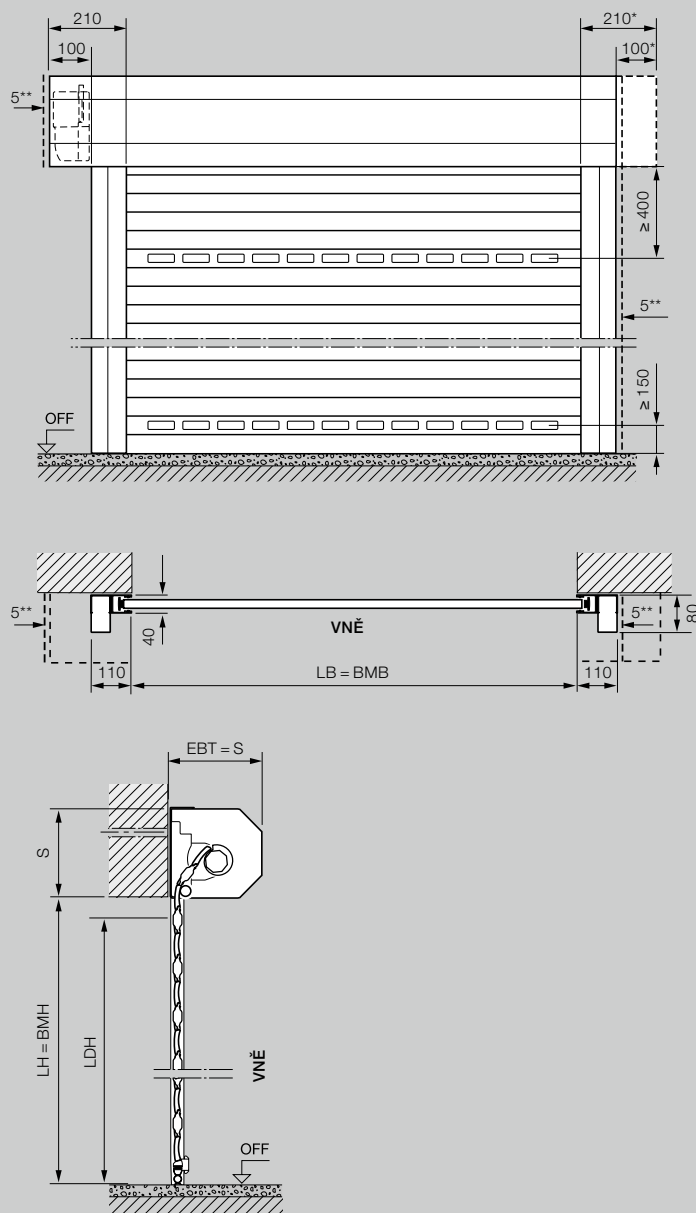

## Vysvětlivky

BMB	Objednací rozměr, šířka
BMH	Objednací rozměr, výška
LB	Světlá šířka
LH	Světlá výška
LDB	Světlá průjezdná šířka
LDH	Světlá průjezdná výška
RAMB	Vnější rozměr rámu, šířka
RAMH	Vnější rozměr rámu, výška
EBT	Hloubka instalace
S	Potřebný prostor u překladu
SBH	Přídavná clona překladu, výška
OFF	Horní hrana hotové podlahy
VNĚ	Vně

### Hloubka instalace EBT

Do výšky vrat 2300 mm	290 mm
Od výšky vrat 2301 mm	335 mm

### Potřebný prostor u překladu S / přídavná clona překladu SBH

Do výšky vrat 2300 mm	290 mm
Od výšky vrat 2301 mm	335 mm

### Světlá průjezdná výška / světlá průjezdná šířka LDH / LDB

Výška (s pohonem)	LH – 60 mm
Výška (ručně ovládaná)	LH – 125 mm
Šířka	LB

<b>Boční potřeba místa</b>	115 mm
Venkovní rolovací vrata, strana pohonu	215 mm

### Třídy zatížení větrem

Do šířky vrat 3000 mm	Třída 5
Do šířky vrat 3500 mm	Třída 4
Do šířky vrat 4500 mm	Třída 3
Od šířky vrat 4500 mm	Třída 2

<b>Vodotěsnost při silném dešti</b>	Třída 2
-------------------------------------	---------

\* Pro opticky vyvážený vzhled si můžete objednat i symetrické obložení pancíře!

\*\* Min. ve vzdálenosti 5 mm od clony překladu / vodicí kolejničky

## Vrata zajiždějí pod strop

Montáž za otvorem, pohled ze strany montáže

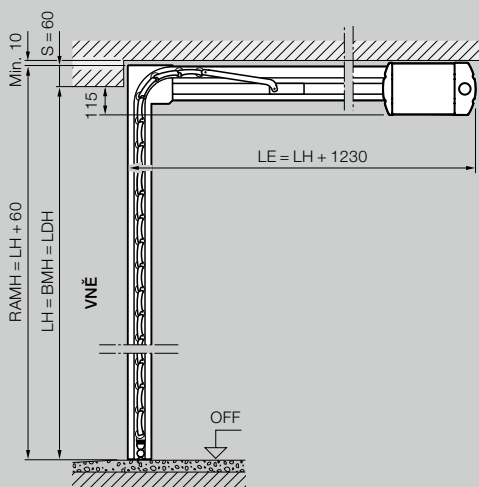
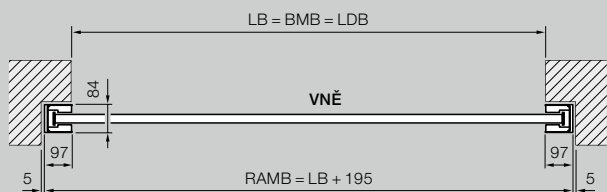
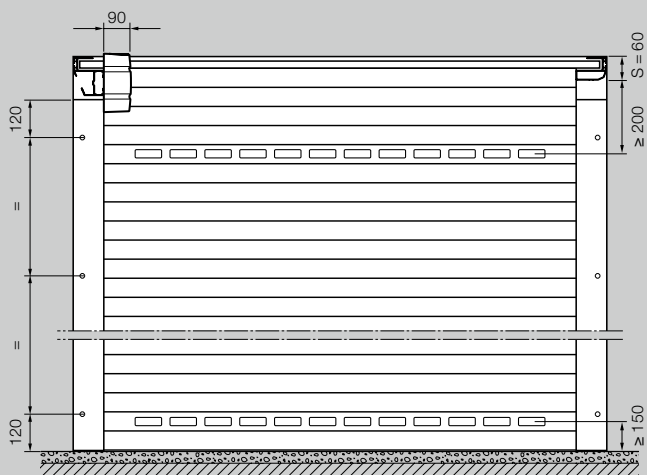

## Vrata zajiždějí pod strop

Montáž v otvoru, pohled zevnitř

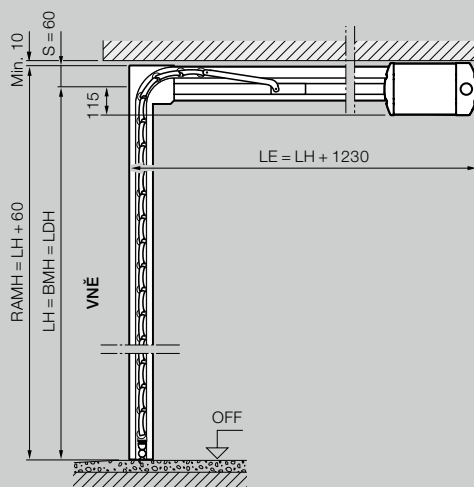
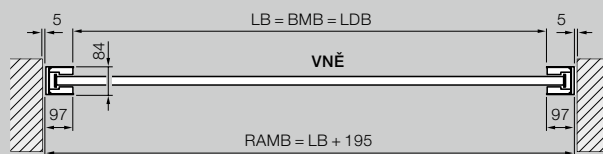
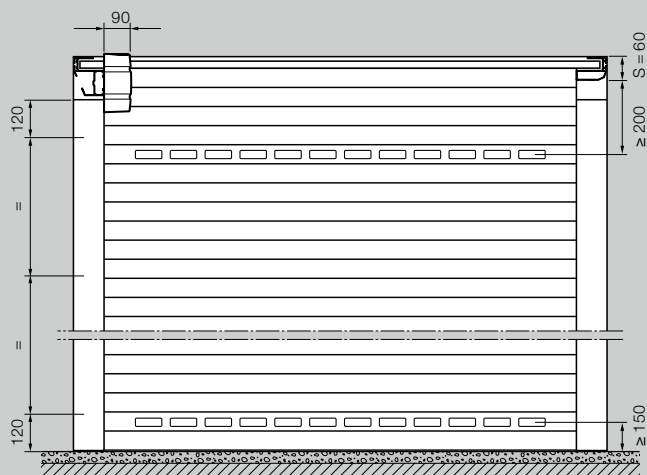

### Rozsah velikostí vrat zajiždějí pod strop RollMatic OD\*

Světlná výška (LH)	3000									
	2875									
	2750									
	2625									
	2500									
	2375									
	2250									
	2125									
	2000									
	1875									
1700										
	1250	1500	1750	2000	2250	2500	2750	3000	3250	3500
	Světlná šířka (LB)									

\* Při montáži lícující s plochou, v otvoru s clonou 95:  
LB max. 3150 mm, LH max. 2700 mm

## Vrata zajiřdřící pod strop

Montáž lícuřící s plochou, v otvoru s clonou 95

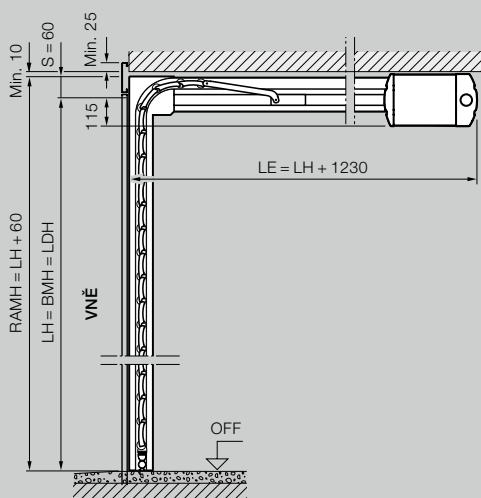
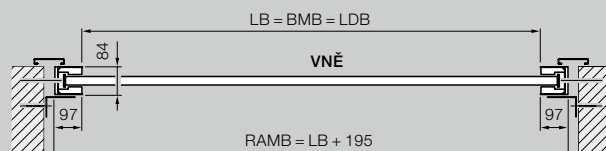
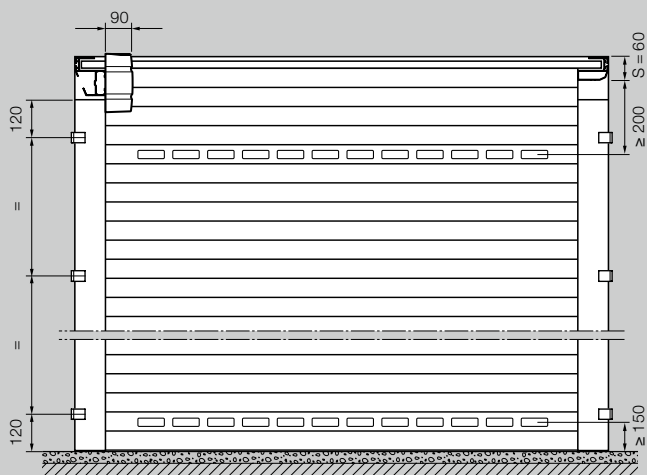

## Vysvětlivky

BMB	Objednací rozměr, šířka
BMH	Objednací rozměr, výška
LB	Světlá šířka
LH	Světlá výška
LDB	Světlá průřezná šířka
LDH	Světlá průřezná výška
LMB	Světlý rozměr hrubého otvoru, šířka
RAMB	Vnější rozměr rámu, šířka
RAMH	Vnější rozměr rámu, výška
LE	Hloubka zasunutí s pohonem
S	Potřebný prostor u překladu
OFF	Horní hrana hotové podlahy
VNĚ	Vně

**Boční potřeba místa** 102 mm

### Třída zatížení větrem

Do šířky vrat 3000 mm	Třída 3
Do šířky vrat 3500 mm	Třída 2

### Vodotěsnost

při silném dešti Třída 2

# VEDLEJŠÍ DVEŘE: VELIKOSTI A MONTÁŽNÍ ÚDAJE

Vedlejší dveře  
s blokovou zárubní

Montáž za otvorem,  
otevírání dovnitř

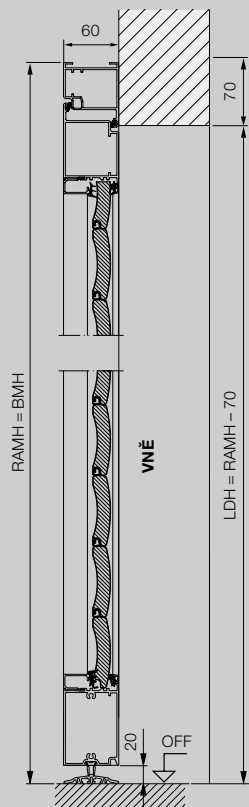

Vedlejší dveře  
s blokovou zárubní

Montáž v otvoru,  
otevírání dovnitř

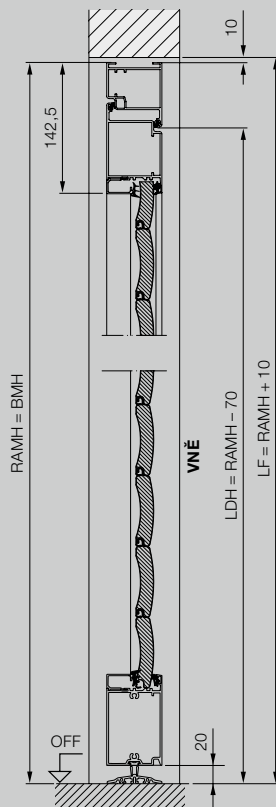

Vedlejší dveře  
s blokovou zárubní

Montáž v otvoru,  
otevírání ven

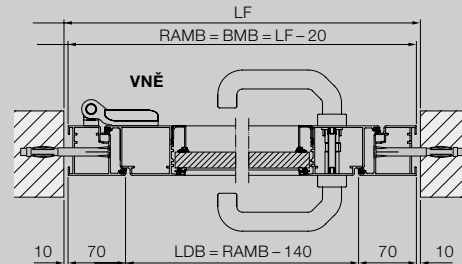
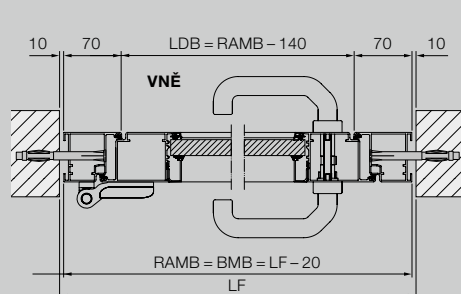
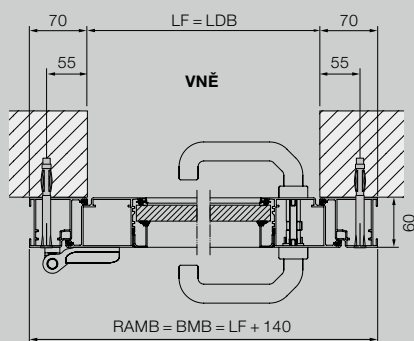
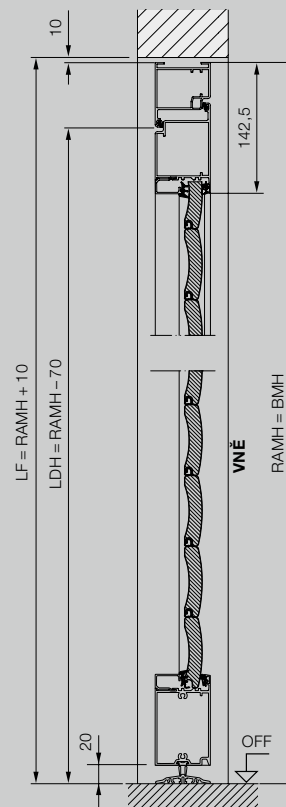



## Vedlejší dveře s rohovou zárubní

Vnitřní montáž,  
otevírání dovnitř

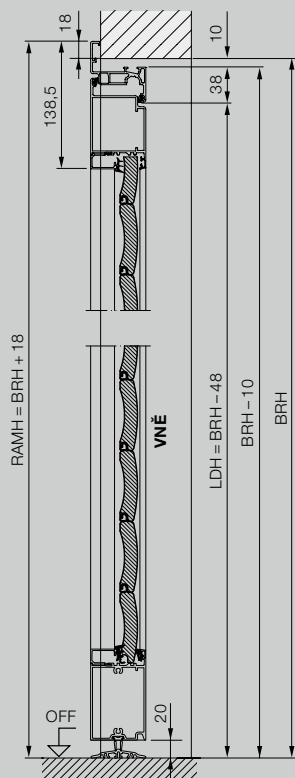

## Vedlejší dveře s rohovou zárubní

Vnější doraz,  
otevírání ven

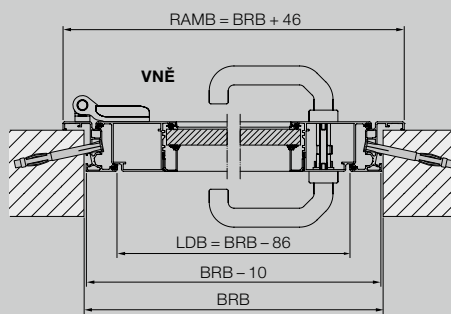
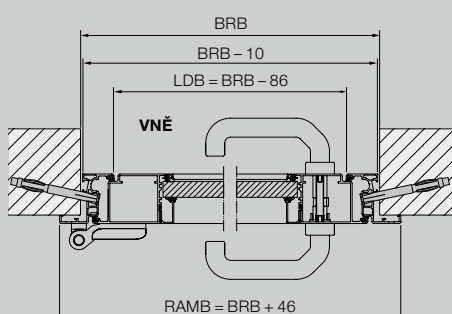
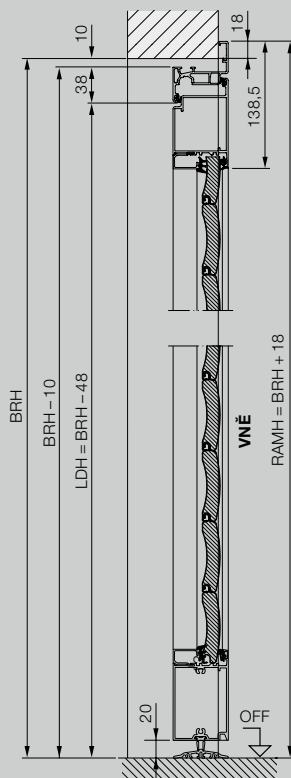

## Vysvětlivky

BRB	Doporučený stavební rozměr, šířka
BRH	Doporučený stavební rozměr, výška
BMB	Objednací rozměr, šířka
BMH	Objednací rozměr, výška
LDB	Světlná průchozí šířka
LDH	Světlná průchozí výška
LF	Konečný světlý rozměr
RAMB	Vnější rozměr rámu, šířka
RAMH	Vnější rozměr rámu, výška
OFF	Horní hrana hotové podlahy
VNĚ	Vně

### Materiál

Rám dveřního křídla a zárubeň z lisovaných hliníkových profilů s vedením lamel rolovacích vrat, pozice lamel není vzhledově stejná jako u garážových rolovacích vrat RollMatic, osazení prosklení a větracích mříží odpovídá garážovým rolovacím vratům RollMatic.



# Zažijte kvalitu Hörmann u novostavby i modernizace

S firmou Hörmann můžete vše optimálně naplánovat. Pečlivě navzájem přizpůsobená řešení vám nabízejí v každé oblasti špičkové produkty s vysokou funkcí.

- **Garážová vrata**

Optimálně přizpůsobená vašemu osobnímu architektonickému stylu: výklopná nebo sekční vrata z oceli nebo ze dřeva.

- **Pohony vrat a dveří**

Užívejte si vysokého komfortu a bezpečnostních prvků bránících vloupání díky pohonům Hörmann pro garáže a vjezdové brány. Využijte také přednosti a komfortu dveřních pohonů Hörmann ve svých obývacích prostorách.

- **Domovní dveře**

V našich rozsáhlých programech domovních dveří najdete motiv dveří podle svého přání pro jakékoli potřeby a nároky.

- **Interiérové dveře**

Kvalitní dřevěné a skleněné dveře dodávají vašemu domovu mimořádné pohodlí a harmonicky se začleňují do celkového výrazu interiéru.

- **Ocelové dveře**

Kvalitní dveře pro libovolné části vašeho domu, od sklepa až po půdu.

- **Zárubně**

Vyberte si z rozsáhlého programu pro nové stavby i rozšiřování a modernizaci.



Garážová vrata a pohony vrat



Interiérové dveře a pohony dveří



Ocelové dveře

# Hörmann: kvalita bez kompromisu



Hörmann KG Amshausen, Německo



Hörmann KG Antriebstechnik, Německo



Hörmann KG Brandis, Německo



Hörmann KG Brockhagen, Německo



Hörmann KG Dissen, Německo



Hörmann KG Eckelhausen, Německo



Hörmann KG Freisen, Německo



Hörmann KG Ichtshausen, Německo



Hörmann KG Werne, Německo



Hörmann Alkmaar B.V., Nizozemsko



Hörmann Legnica Sp. z o.o., Polsko



Hörmann Beijing, Čína



Hörmann Tianjin, Čína



Hörmann LLC, Montgomery IL, USA



Hörmann Flexon LLC, Burgettstown PA, USA



Shakti Hörmann Pvt. Ltd., Indie

Společnost Hörmann nabízí ve svém sortimentu jako jediný výrobce na evropském trhu všechny důležité stavební prvky. Jsou zhotovovány ve vysoce specializovaných závodech pomocí nejnovější techniky. Díky celoplošnému pokrytí prodejních a servisních organizací v Evropě a přítomnosti v Americe a Asii je Hörmann váš silný mezinárodní partner pro vysoce kvalitní stavební prvky. V kvalitě bez kompromisu.

**GARÁŽOVÁ VRATA**  
**POHONY**  
**PRŮMYSLOVÁ VRATA**  
**NAKLÁDACÍ TECHNIKA**  
**DVEŘE**  
**ZÁRUBNĚ**

**HÖRMANN**