



Boční sekční vrata

NOVINKA: Povrchy Duragrain a Planar pro moderní design vrat

HÖRMANN

Objevte prostorový zázrak

Boční sekční vrata Hörmann jsou ideálním řešením pro nestandardní montážní situace: Na rozdíl od výklopných, sekčních nebo rolovacích vrat se tento druh konstrukce neotevívá nahoru, ale do strany. To je zvláště výhodné, pokud má strop garáže zůstat volný například pro uložení věcí (surfovacích prken apod.) nebo pokud křídlo vrat nelze ze stavebních důvodů (šikmá střecha, nízký překlad, překážející odpadní trubky) umístit nebo namontovat pod strop.





„K dobrému jménu
je třeba se dopracovat.“

August Hörmann

Zcela ve smyslu zakladatele firmy je dnes značka Hörmann opravdovým příslibem kvality. Rodinný podnik s více než 80 lety zkušeností ve výrobě vrat a pohonů a více než 20 miliony prodaných vrat a pohonů se stal evropským výrobcem č. 1. To vám při nákupu bočních sekčních vrat Hörmann dává dobrý pocit.



1 Made in Germany

Všechny důležité komponenty vrat a pohonů společnost Hörmann sama vyvíjí a vyrábí, jsou **stoprocentně vzájemně sladěny** a pro vaši bezpečnost **testovány a certifikovány** nezávislými uznávanými institucemi. Vyrábějí se v Německu podle systému managementu kvality DIN ISO 9001 a splňují všechny požadavky evropské normy 13241. Naši vysoce kvalifikovaní zaměstnanci navíc intenzivně pracují na nových výrobcích, neustálém dalším vývoji a zlepšování detailů. Tak vznikají patenty a výhradní postavení na trhu.

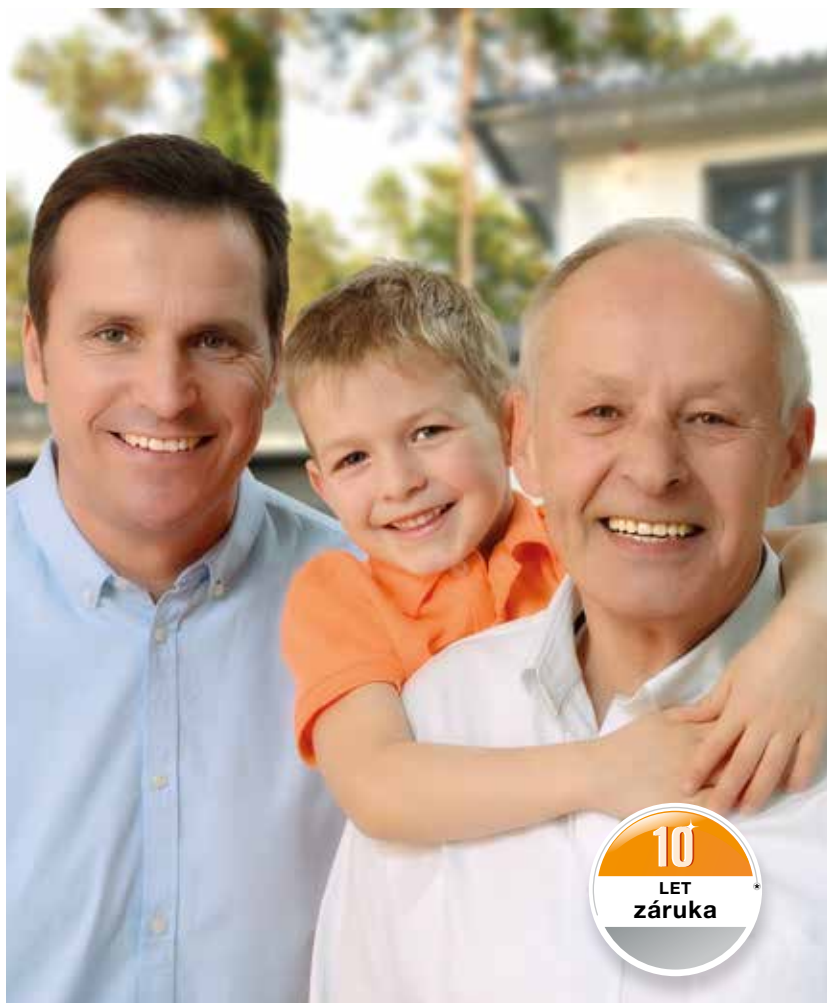

2 Značková kvalita pro generace

Dlouhodobé testování za reálných podmínek zajišťuje produkci vyzrálých sériových výrobků v kvalitě Hörmann. Z tohoto důvodu a díky vynikajícím technickým řešením a nekompromisní kvalitě dostane zákazník společnosti Hörmann **desetiletou záruku na všechna sekční vrata a pětiletou záruku na pohony Hörmann.***

* Podrobné záruční podmínky najdete na adrese: www.hormann.cz

3 Pohled do budoucnosti

Společnost Hörmann chce být dobrým příkladem. Proto podnik pokrývá **svou spotřebu energie ze 100 % z ekologické elektřiny**. Díky inteligentnímu a certifikovanému systému hospodaření s energiemi, poštovním zásilkám s neutrální uhlíkovou stopou a recyklaci surovin se **ročně ušetří přes 40000 tun CO₂**. A v neposlední řadě společnost Hörmann nabízí výrobky pro trvale udržitelné stavění.



4 Lehká, tichá, precizní

Panely o tloušťce 42 mm vyplněné polyuretanovou pěnou jsou bezpečně a precizně vedeny nahoře **stabilními vodicími kladkami** a dole v zaoblené podlahové kolejnici. Díky konstrukci, která je na obou koncích otevřená, lze podlahovou kolejnici snadno čistit.

5 Spolehlivá

Tvar článků vrat a závěsů optimálně přizpůsobený přechodům lamel **zabraňuje sevření prstů**.

Spolehlivé automatické vypínání je funkční jak při otevírání, tak při zavírání vrat. Při výskytu nečekaných překážek v prostoru otevírání nebo na kolejnicih na stěně se vrata ihned zastaví. Osoby jsou tak chráněny před zraněním a vozidla nebo předměty před poškozením.

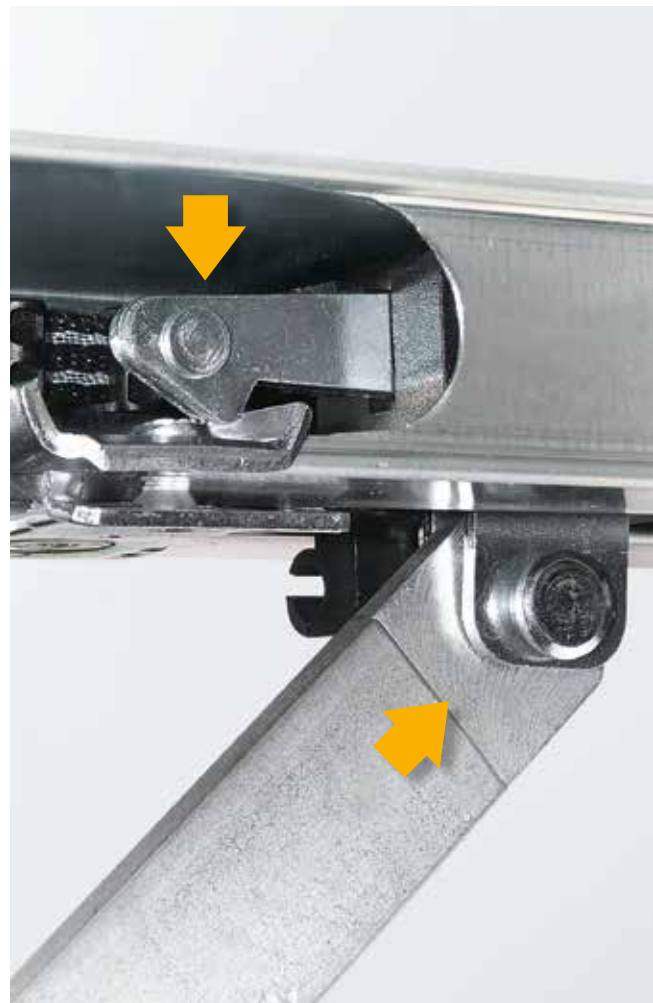

6 Komfortní

Pro průchod osob se boční sekční vrata mohou rychle a jednoduše otevřít také jen částečně.

Tak se rychleji dostanete do garáže, abyste si např. vyzvedli jízdní kolo.



Jen u firmy Hörmann

U vrat s pohonem **je možno šířku pro průchod osob individuálně nastavit**. Obsluha se provádí pomocí dálkového ovladače nebo volitelného madla vrat s modulem dálkového ovládání.

Další informace najdete na straně 26.

7 Bezpečná



Jen u firmy Hörmann

Mechanické zajištění proti zvednutí v kolejnici pohonu

Nevítaní hosté nemají u automatických vrat Hörmann téměř žádnou šanci. Jakmile se garážová vrata zavřou, zapadne **zajištění proti zvednutí** automaticky do dorazu vodící kolejnice, **vrata jsou ihned uzamknuta a chráněna proti vypáčení**. Toto patentované uzamknutí vrat funguje čistě mechanicky, a proto zůstává na rozdíl od konkurenčních pohonů účinné i při výpadku elektřiny. Dva háky na boku vrat navíc pevně spojují konec křídla vrat s boční zárubní.



Podívejte se na krátký film na adrese: www.hormann.cz/video



8 Certifikovaná bezpečnost



Jen u firmy Hörmann



Obousměrné dálkové ovládání BiSecur představuje **nejmodernější techniku** pro komfortní a bezpečnou obsluhu pohonů garážových a vjezdových vrat, pohonů dveří, osvětlení a dalších zařízení. Tato mimořádně bezpečná metoda šifrování BiSecur, vyvinutá firmou Hörmann, se stabilním dosahem bez rušení vám poskytuje jistotu, že nikdo cizí nemůže zkopírovat váš kód dálkového ovládání. Systém byl testován a certifikován bezpečnostními experty Ruhrské univerzity v Bochumi a nezávislými zkušebními institucemi.



Podívejte se na krátký film „BiSecur – certifikované bezpečné dálkové ovládání“ na adrese: www.hormann.cz/video

9 Dokonale sladěno

Všechny pohony BiSecur, přijímače a ovládací prvky jsou 100 % kompatibilní. Jedním dálkovým ovladačem nebo např. kódovací klávesnicí tak snadno, pouhým stisknutím ovládáte nejen svá garážová a vjezdová vrata, ale i domovní zámky, pohony dveří nebo další zařízení s přijímači BiSecur. Ovládací prvky BiSecur jsou vhodné i pro provoz pohonů Hörmann s frekvencí 868 MHz (rok výroby 2003 – 06/2012) (dotazování na polohu vrat není možné). **Rozhraní HCP*, které je standardně součástí každého pohonu Hörmann, vám otevře další možnosti.** Díky němu lze všechny pohony garážových a vjezdových vrat Hörmann zcela jednoduše propojit s externími systémy Smart Home.

* HCP = Hörmann Communication Protocol



10

Komfortní dotazování na polohu vrat

Už nikdy nemusíte při větru a nečasu vycházet před dveře, abyste se podívali, zda jsou vrata zavřená. po stisknutí tlačítka indikuje barva LED dálkového ovladače HS 5 BS nebo vnitřního spínače FIT 5 BS polohu vrat. Na přání vrata dalším stisknutím tlačítka* zavřete. Pohodlněji a bezpečněji už svá vrata ovládat nemůžete.

* Při obsluze bez přímého dohledu na vrata je nutná přídatná světelná závora.

11

Chytré ovládání přes mobilní aplikaci

Hörmann BlueSecur

Využívejte svůj chytrý telefon jednoduše jako dálkový ovladač. **S mobilní aplikací Hörmann BlueSecur můžete garážová vrata nebo domovní dveře ovládat zcela pohodlně přes Bluetooth**.** Ostatním členům rodiny na jejich chytrý telefon snadno přenesete další trvalá nebo dočasná uživatelská oprávnění***. Tak má každý z rodiny svůj klíč k vratům a dveřím vždy po ruce na chytrém telefonu.

** V kombinaci s interním nebo volitelným přijímačem Bluetooth Hörmann

*** Může být případně vyžadován nákup na AppStore nebo v Google Play (Nákupy v aplikaci).

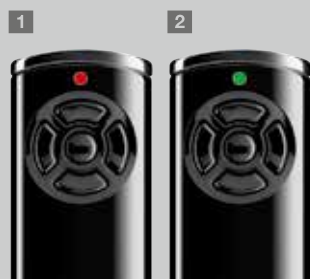

Zobrazení na dálkovém ovladači HS 5 BS

- 1** Vrata jsou otevřená.
- 2** Vrata jsou zavřená.

Elegance bočních sekčních vrat

Nezáleží na tom, pro jaký architektonický styl boční sekční vrata hledáte, u firmy Hörmann zaručeně najdete přesně ta vrata, která se budou hodit k vám i k vašemu domu. Vyberte si ze 3 povrchů v 15 zvýhodněných barvách za stejnou cenu, nového povrchu Planar s odstíny Matt deluxe, 6 dekorů Decograin nebo 24 dekorů Duragrain. Abyste ze svých nových vrat měli dlouho radost, jsou povrchy našich vrat optimálně chráněny proti korozi. Žárově pozinkovaný materiál a kvalitní oboustranný základní polyesterový nátěr odpuzují dešťové kapky.







▲ Drážka L, motiv 461, v barevném odstínu CH 703 Hörmann

► Drážka L v dopravní bílé RAL 9016



◀ Drážka M s povrchem Decograin Golden Oak (zlatý dub)



Velikost Výběr barev

Povrch Woodgrain a Silkgrain dodáváme standardně v dopravní bílé a doplňkově v 15 cenově zvýhodněných barvách a v asi 200 barvách podle vzorníku RAL *, případně v mnoha barvách NCS a DB.

1 Woodgrain

U tohoto cenově výhodného, robustního povrchu se vzorem věrně imitujícím řez pilou lze díky reliéfu bez problémů opravit například malé škrábance.

2 Silkgrain

Hedvábně hladký povrch Silkgrain je díky elegantnímu vzhledu vrat první volbou u moderní architektury. O 50 % silnější vnější plech navíc lamelám propůjčuje větší stabilitu a ještě klidnější chod.

Vezměte prosím na vědomí:

Vnitřní strany bočních sekčních vrat se standardně dodávají v barevném odstínu šedobílá RAL 9002.

Tmavým barvám je vhodné se u dvoustěnných ocelových vrat obrácených ke slunci vyhýbat, protože prohnutí lamel, ke kterému by mohlo docházet, může vrata poškodit.

Všechny údaje o barvách na základě příslušné barvy RAL.

Zobrazené barvy a povrchy nejsou z důvodů techniky tisku barevně závazné. Nechte si poradit u svého prodejce Hörmann.

* barvy RAL Classic, vyňaty jsou barvy s perleťovým efektem a fluorescenční barvy

Standardní barva dopravní bílá



1

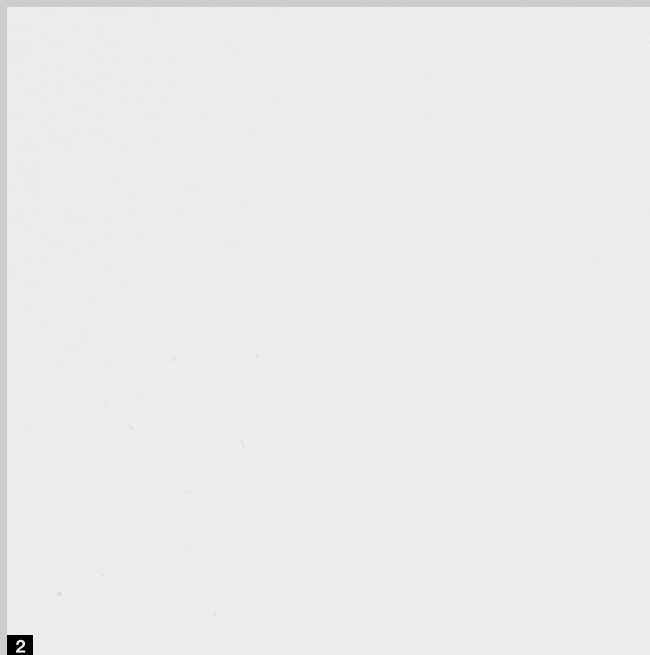

2

1 Woodgrain, RAL 9016 provozní bílá

2 Silkgrain, RAL 9016 provozní bílá

15 zvýhodněných barev



3 RAL 9007 šedý hliník

7 RAL 8001 okrová hnědá

11 RAL 7016 antracitová šedá

15 RAL 5011 ocelová modrá

4 RAL 9006 bílý hliník

8 RAL 7040 okenní šedá

12 RAL 6009 jedlová zelená

16 RAL 3003 rubínově červená

5 RAL 8028 zemní hnědá

9 RAL 7035 světle šedá

13 RAL 6005 mechová zelená

17 RAL 1015 slonová kost světlá

6 RAL 8003 antuková hnědá

10 RAL 7030 kamenná šedá

14 RAL 5014 holubí modrá

Nadčasové a elegantní

Nový povrch Planar v 6 exkluzivních barevných odstínech Hörmann Matt deluxe splňuje všechny požadavky na moderní řešení vrat. Přesvědčuje spojením hladkého povrchu s jemnou elegancí a matnými moderními barvami.

Jemně strukturovaný povrch Sandgrain je rovněž vhodný zejména pro moderní domy. Vyberte si ze základní barvy dopravní bílé nebo 3 cenově zvýhodněných barev.

6 barevných odstínů Matt deluxe Planar ■ NOVINKA

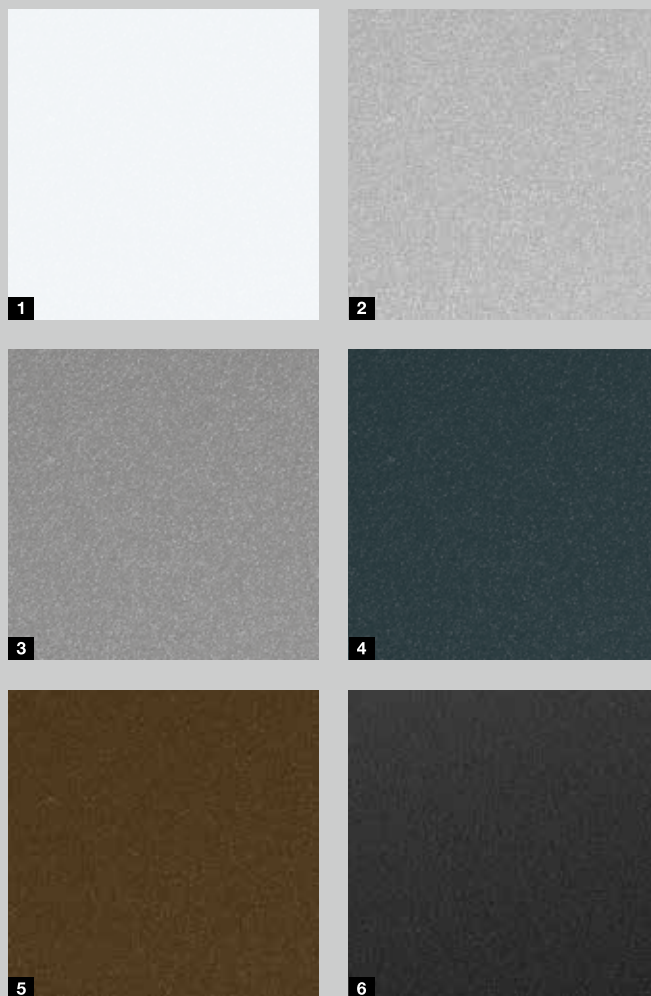

4 barvy Sandgrain

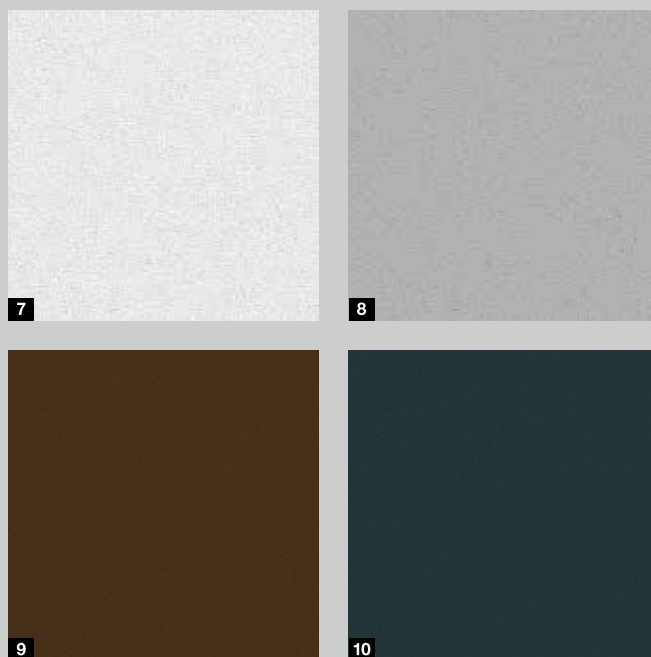

Povrch Planar

Standardní barva

1 CH 9016 Matt deluxe, dopravní bílá

Zvýhodněné barvy

2 CH 9006 Matt deluxe, bílý hliník

3 CH 9007 Matt deluxe, šedý hliník

4 CH 7016 Matt deluxe, antracitová šedá

5 CH 8028 Matt deluxe, zemní hnědá

6 CH 703 Matt deluxe, antracitová metalická

Povrch Sandgrain

Standardní barva

7 RAL 9016 dopravní bílá

Zvýhodněné barvy

8 RAL 9006 bílý hliník

9 RAL 8028 zemní hnědá

10 RAL 7016 antracitová šedá

6 dekorů Decograin

Věrné detaily a přirozený vzhled

Povrch Decograin se dodává v pěti přírodních dřevěných dekorech a jednom dekoru antracitové barvy s metalickým efektem. Vylisované zvrásnění evokuje surový charakter dřeva. Díky speciální ochraně povrchu umělohmotnou fólií odolnou proti UV záření na venkovní straně ocelových lamel zůstanou vrata dlouho krásná.



1

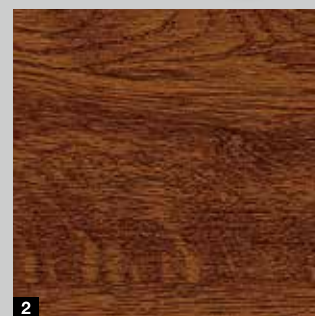

2

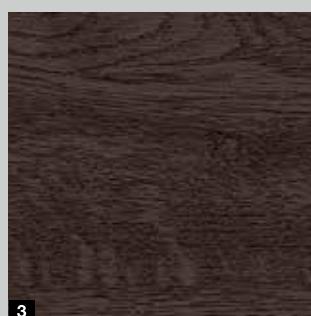

3

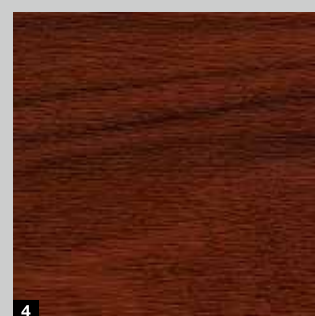

4



5

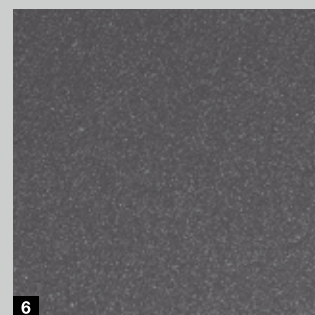

6

Povrch Decograin

- 1 Golden Oak: středně hnědý zlatožlutý dekor dubu
- 2 Dark Oak: dekor dubu v ořechové barvě
- 3 Night Oak: intenzivně tmavý dekor dubu
- 4 Rosewood: dřevěný dekor v mahagonové barvě
- 5 Winchester Oak: přírodní sukovitý dekor dubu
- 6 Titan Metallic CH 703: antracitová s metalickým efektem

* Podrobné záruční podmínky najdete na adrese: www.hormann.cz

Jen u firmy Hörmann
s vysoce odolným
ochranným lakem

Variabilita a trvale hezký vzhled

Povrchová úprava vrat Duragrain je barevně stálou a věrnou imitací přírodních surovin a vybrat si můžete z 24 dekorů. V této kolekci zaručeně najdete dekor, který bude optimálně ladit k architektonickému stylu vašeho domova.

Inovativní metoda digitálního potisku v kombinaci se závěrečnou vrstvou vysoce odolného ochranného laku je základem pro trvale hezký vzhled vrat.



24 dekorů Duragrain

■ NOVINKA



1



2

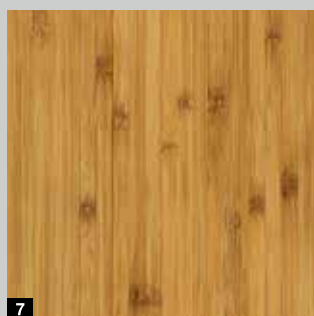

7

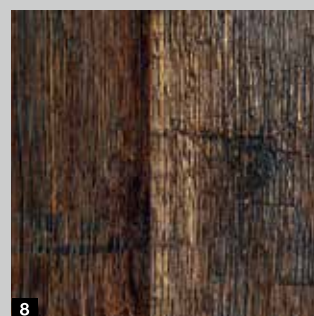

8

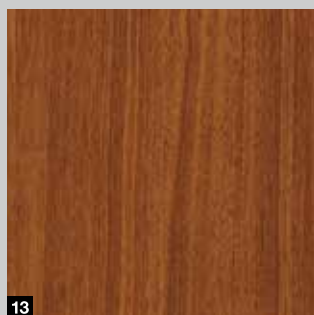

13

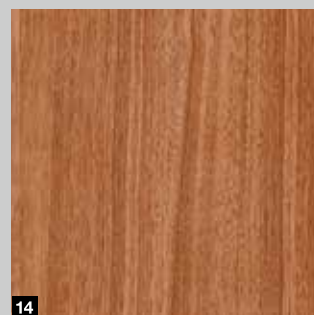

14



19

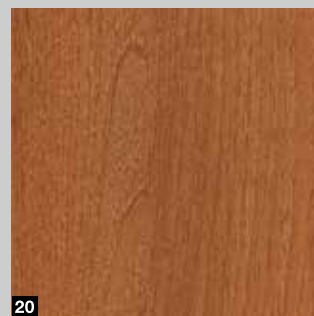

20

- | | |
|----------------------------|------------------------|
| 1 Beton | 2 Beige |
| 7 Bambus | 8 Burned Oak |
| 13 Noce sorrento balsamico | 14 Noce sorrento natur |
| 19 Walnuss Terra | 20 Walnuss Kolonial |



Další informace najdete
v brožuře Povrch Duragrain.

* Podrobné záruční podmínky najdete na adrese: www.hormann.cz



3



4



5



6



9



10



11



12

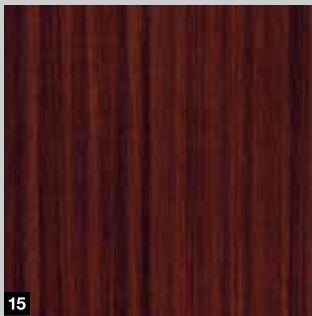

15



16

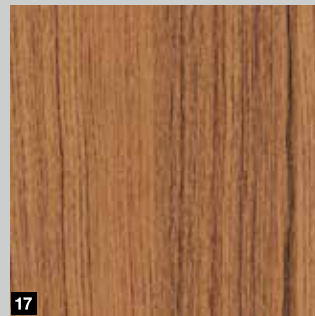

17



18

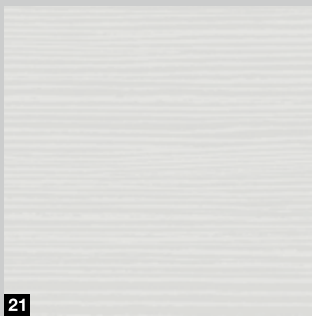

21

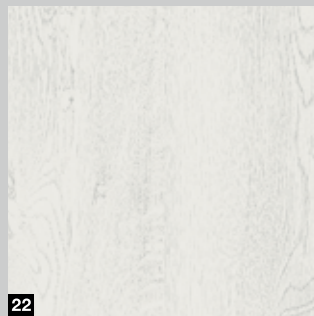

22



23



24

3 Moca

4 Grigio

5 Grigio scuro

6 Rusty Steel

9 Cherry

10 Nature Oak

11 Fichte

12 Rusty Oak

15 Sapeli

16 Sheffield

17 Teak

18 Used Look

21 White brushed

22 White Oak

23 Whiteoiled Oak

24 Whitewashed Oak

Veźměte prosím na vědomí:

Vnitřní strany vrat opatřených povrchem Duragrain se standardně dodávají v barevném odstínu šedobílá RAL 9002. Proto je při otevření vrat zvenku vidět úzký šedobílý pruh mezi lamelami.

Boční zárubeň a clona překladu se standardně dodávají s povrchem Woodgrain v barvě dopravní bílá RAL 9016. Na vyžádání obdržíte clony překladu a obložky zárubně v barvě sladěné s dekorem.

HST

Sendvičové panely o tloušťce 42 mm vyplněné polyuretanovou pěnou přesvědčují velmi dobrou zvukovou a tepelnou izolací, jakož i vysokou stabilitou křídla vrat a příjemně klidným chodem.



HST 42	Drážka M	Drážka L
Woodgrain	dopravní bílá RAL 9016 15 zvýhodněných barev RAL podle výběru	dopravní bílá RAL 9016 15 zvýhodněných barev RAL podle výběru
Sandgrain	dopravní bílá RAL 9016 3 zvýhodněné barvy	dopravní bílá RAL 9016 3 zvýhodněné barvy
Silkgrain	dopravní bílá RAL 9016 15 zvýhodněných barev RAL podle výběru	dopravní bílá RAL 9016 15 zvýhodněných barev RAL podle výběru
Planar ■ NOVINKA		6 barevných odstínů Hörmann Matt deluxe
Decograin	Golden Oak, Dark Oak, Night Oak, Rosewood, Winchester Oak, Titan Metallic CH 703	Golden Oak, Dark Oak, Night Oak, Rosewood, Winchester Oak, Titan Metallic CH 703
Duragrain ■ NOVINKA		24 dekorů
Šířka max.	6500 mm	6500 mm
Výška max.	3000 mm	3000 mm

Všechny informace o površích, barvách a dekorech najdete na stranách 14 – 19.

Výkonnostní charakteristiky podle evropské normy 13241

Typ vrat	Tepelná izolace		Zatížení větrem	Těsnost	
	lamela	vestavěná vrata		vzduch	voda
HST 42	U = 0,5 W/(m ² ·K)	U = 1,9 W/(m ² ·K) *	Třída 2	Třída 2	Třída 2

* Hodnota U platí pro vestavěná vrata bez prosklení ve velikosti 4300 × 3000 mm.

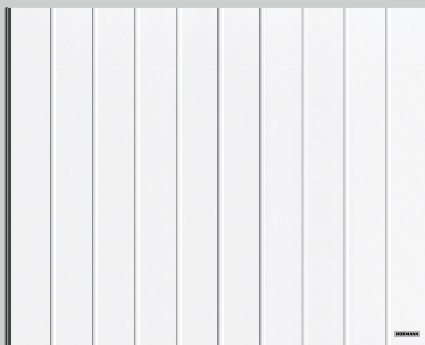

Drážka M, dopravní bílá RAL 9016

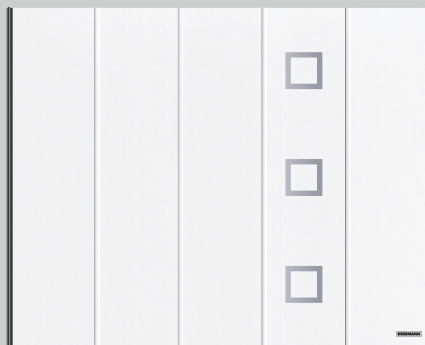

Drážka L, dopravní bílá RAL 9016
Motiv 451

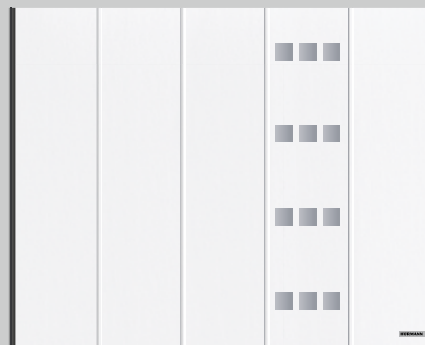

Drážka L, dopravní bílá RAL 9016
Motiv 456

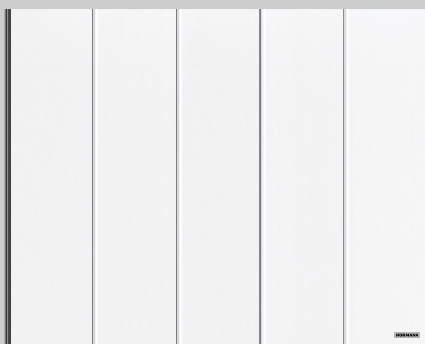

Drážka L, dopravní bílá RAL 9016

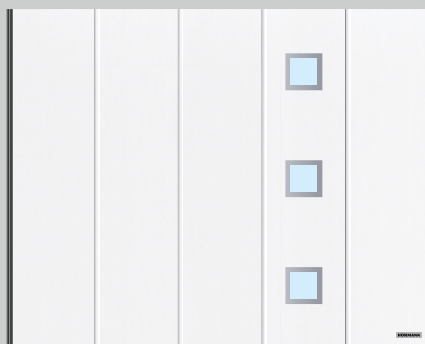

Drážka L, dopravní bílá RAL 9016
Motiv 461 s prosklením

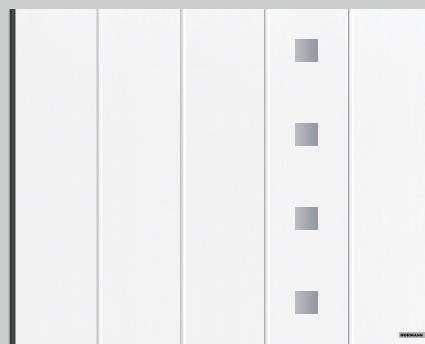

Drážka L, dopravní bílá RAL 9016
Motiv 460

Individuální designové motivy

Designové prvky můžete na vratech umístit a kombinovat například podle návrhů vyobrazených vlevo nebo podle vlastního přání. Takto vytvoříte svůj vlastní motiv vrat. Váš autorizovaný prodejce Hörmann vám rád poradí.



Motiv 451

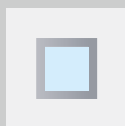

Motiv 461



Motiv 452

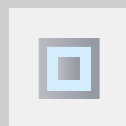

Motiv 462



PRÁVÉ SKLO

Designový prvek v kartáčované ušlechtilé oceli s volitelným pravým prosklením pro designové motivy 461 a 481

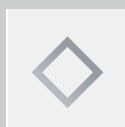

Motiv 471



Motiv 481



Motiv 459



Motiv 469



Motiv 453



Motiv 463

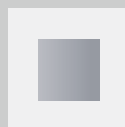

Motiv 454



Motiv 455

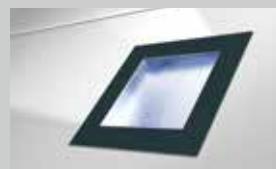

Designový prvek lakovaný antracitovou šedou barvou RAL 7016 s umělohmotným prosklením pro designové motivy 461, 462, 463, 469, 481, 482 a 483



Motiv 472



Motiv 482



Motiv 473



Motiv 483



Motiv 474



Motiv 475

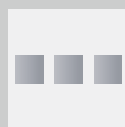

Motiv 456

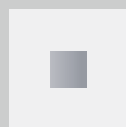

Motiv 460

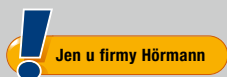

Automatická funkce integrovaných dveří u vrat s pohonem

Pomocí dálkového ovladače nebo madla na vratech můžete boční sekční vrata rychle a jednoduše částečně otevřít pro průchod osob. Krátká aktivace madla a vrata automaticky pojezdějí do nastavené polohy. Další aktivace vrata opět zavře. Šířku průchodu jednoduše nastavíte na pohonu. Například úzký průchod jen pro osoby nebo širší průchod pro jízdní kolo, motocykl nebo kolečko.



Integrované uzamykatelné madlo s plnohodnotnými funkcemi vnitřního spínače

Pomocí dvou tlačítek a posuvníku na vnitřní straně madla můžete:

- 1 Vrata kompletně otevřít a zavřít
- 2 Použít funkci integrovaných dveří
- 3 Vypnout signál (nastavení pro dovolenou)



Bílý hliník RAL 9006



dopravní bílá RAL 9016



Hnědá



Vzhled kartáčované ušlechtilé oceli



Standardní umístění madla vrat u drážky M a L



Umístění madla vrat pro díčí šířky u drážky M a L

4 barvy madel

Ručně ovládaná vrata se standardně dodávají s madlem v barvě bílý hliník. Volitelně jsou na výběr 3 další barvy. Stejná provedení lze dodat i u automatických vrat včetně automatické funkce integrovaných dveří.



Prosklení S0



Prosklení S1



Prosklení S2

3 druhy prosklení

Prosklení pro horní část vrat vám můžeme nabídnout s dvojitou umělohmotnou tabulí čirou nebo s krystalickou strukturou. Rámy jsou standardně bílé, volitelně je lze dodat také v barevném odstínu vrat nebo v barvě RAL podle výběru.



Větrací mříž
Ventilační průřez 40 cm² / mříž

Větrací mříže

Větrací mříže ve spodní části vrat jsou standardně dodávány v černé barvě a volitelně v barevném odstínu vrat nebo v barvě RAL podle výběru.

Spolehlivé, bezpečné, 100 % kompatibilní

Pohony garážových vrat Hörmann jsou perfektně sladěné s vašimi bočními sekčními vraty Hörmann. To pro vás znamená: jednoduchou obsluhu, maximální komfort a nejvyšší bezpečnost obsluhy. Našimi elegantními dálkovými ovladači můžete pohodlně otevřít nejen garážová vrata, ale třeba také vjezdovou bránu vybavenou 100 % kompatibilním pohonem Hörmann, a ovládat elektrická zařízení, např. osvětlení.

A v širokém programu Hörmann samozřejmě vždy najdete vhodný pohon a vhodné příslušenství pro vaše přání a potřeby.



Pohony garážových a vjezdových vrat
Hörmann, s kterými můžete pohodlně a bezpečně ovládat své příslušenství.

Další informace najdete v brožůře Pohony garážových vrat a vjezdových bran.





SupraMatic 4

Super rychlé otvírání vrat a chytré doplňkové funkce

- O 40 % vyšší otvírací rychlost* až 20 cm/s
- Chytré ovládání pomocí aplikace BlueSecur
- Komfortní větrání garáže
- Až 3 x nebo 5 x** světlejší LED osvětlení
- Naprosto jednoduché programování pomocí dvou 7segmentových displejů
- Kvalitní kryt pohonu z ušlechtilé oceli
- Propojení se systémy Smart Home díky standardně instalovanému rozhraní HCP
- Minimální spotřeba proudu v pohotovostním režimu méně než 1 W



BiSecur

Standardní 4tlačítkový dálkový ovladač HSE 4 BS s černým strukturovaným povrchem a chromovanými krytkami

Pohony garážových vrat	SupraMatic E	SupraMatic P
Přijímač Bluetooth	Integrovaný, s možností zapnutí a vypnutí	Integrovaný, s možností zapnutí a vypnutí
Přípojka sběrnice HCP	Integrovaná	Integrovaná
Cykly za den / hodinu	25 / 10	50 / 10
Tažná a tlačná síla	650 N	750 N
Krátkodobá maximální síla	800 N	1000 N
Otvírací rychlost max.	20 cm/s	20 cm/s
Osvětlení	20 LED	30 směrových LED
Šířka vrat max.	6000 mm	6500 mm
Plocha vrat max.	13,75 m ²	15 m ²

Hörmann BlueSecur

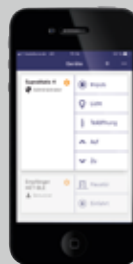

Standardní přijímač Bluetooth pro ovládání pomocí chytrého telefonu s aplikací Hörmann BlueSecur

* Ve srovnání s ProMatic Serie 3

** 3 x světlejší u SupraMatic E a 5 x světlejší u SupraMatic P ve srovnání se sérií ProMatic 3

ProMatic 4

Prémiová kvalita za atraktivní cenu

- O 20 % vyšší rychlost otvírání*
- Komfortní větrání garáže
- Až 2 x* světlejší LED osvětlení
- Propojení se systémy Smart Home díky standardně instalovanému rozhraní HCP
- Minimální spotřeba proudu v pohotovostním režimu méně než 1 W



BiSecur

Standardní 4tlačítkový dálkový ovladač HSE 4 BS s černým strukturovaným povrchem a umělohmotnými krytkami

Pohony garážových vrat	ProMatic 4
Přijímač Bluetooth	Volitelně (HET-BLE)
Přípojka sběrnice HCP	Integrovaná
Cykly za den / hodinu	25 / 10
Tažná a tlačná síla	600 N
Krátkodobá maximální síla	750 N
Otvírací rychlost max.	17 cm/s
Osvětlení	10 LED
Šířka vrat max.	5000 mm
Plocha vrat max.	11,25 m ²



Dálkový ovladač HS 5 BS

4 tlačítkové funkce plus dotazovací tlačítko,

1 Černý nebo bílý povrch s vysokým leskem

2 Černý strukturovaný povrch



Dálkový ovladač HS 4 BS

4 tlačítkové funkce

3 Černý strukturovaný povrch

Dálkový ovladač HS 1 BS

1 tlačítková funkce

4 Černý strukturovaný povrch

Dálkový ovladač HSE 1 BS

1 tlačítková funkce, včetně očka pro přívěšek ke klíčům

5 Černý strukturovaný povrch



Dálkový ovladač HSE 4 BS

4 tlačítkové funkce, včetně očka pro přívěšek ke klíčům

6 Černý strukturovaný povrch s chromovanými nebo umělohmotnými krytkami

Dálkový ovladač HSE 2 BS

2 tlačítkové funkce, včetně očka pro přívěšek ke klíčům

7 Černý nebo bílý povrch s vysokým leskem

8 Zelený, fialový, žlutý, červený, oranžový povrch s vysokým leskem

9 Dekory v provedení stříbro, karbon, tmavé kořenové dřevo



(obr. zleva)



10

11

10 Dálkový ovladač

HSD 2-A BS

Vzhled hliníku, 2 tlačítkové funkce, použitelný též jako přívěšek ke klíčům

11 Dálkový ovladač

HSD 2-C BS

Chromovaný s vysokým leskem, 2 tlačítkové funkce, použitelný též jako přívěšek ke klíčům



12

12 Dálkový ovladač HSP 4 BS

4 tlačítkové funkce, s blokováním vysílání, včetně kroužku na klíče



13

14

13 Dálkový ovladač HSZ 1 BS

1 tlačítková funkce, k zasunutí do zásuvky automobilového zapalovače

14 Dálkový ovladač HSZ 2 BS

2 tlačítkové funkce, k zasunutí do zásuvky automobilového zapalovače



15

15 Vnitřní spínač FIT 2-1 BS

Pro 2 funkce, možnost připojení max. 2 ovládacích prvků pomocí kabelu, např. klíčového spínače



16

16 Kódovací klávesnice

FCT 3 BS

Pro 3 funkce, s podsvícenými tlačítky, v provedení pod omítku i na omítku



17

17 Kódovací klávesnice

FCT 10 BS

Pro 10 funkcí, s podsvícenými tlačítky a odklápěcí krytkou, možnost montáže pod omítku a na omítku



18

18 Snímač otisků prstů

FFL 25 BS

Pro 2 funkce, až 25 otisků prstů, s odklápěcí krytkou, možnost montáže pod omítku a na omítku



19

Klíčový spínač

19 STAP 50

20 STUP 50

V provedení pod omítku i na omítku, včetně 3 klíčů

Dokonale vzájemně sladěné detaily



Boční sekční vrata Hörmann spojují mnoho inovativních detailů – od přesného chodu vrat přes bezpečné uzamknutí až po speciální konstrukci podlahové kolejniče. Díky tomu vám toto řešení vrat každý den nabízí více komfortu a více bezpečnosti.

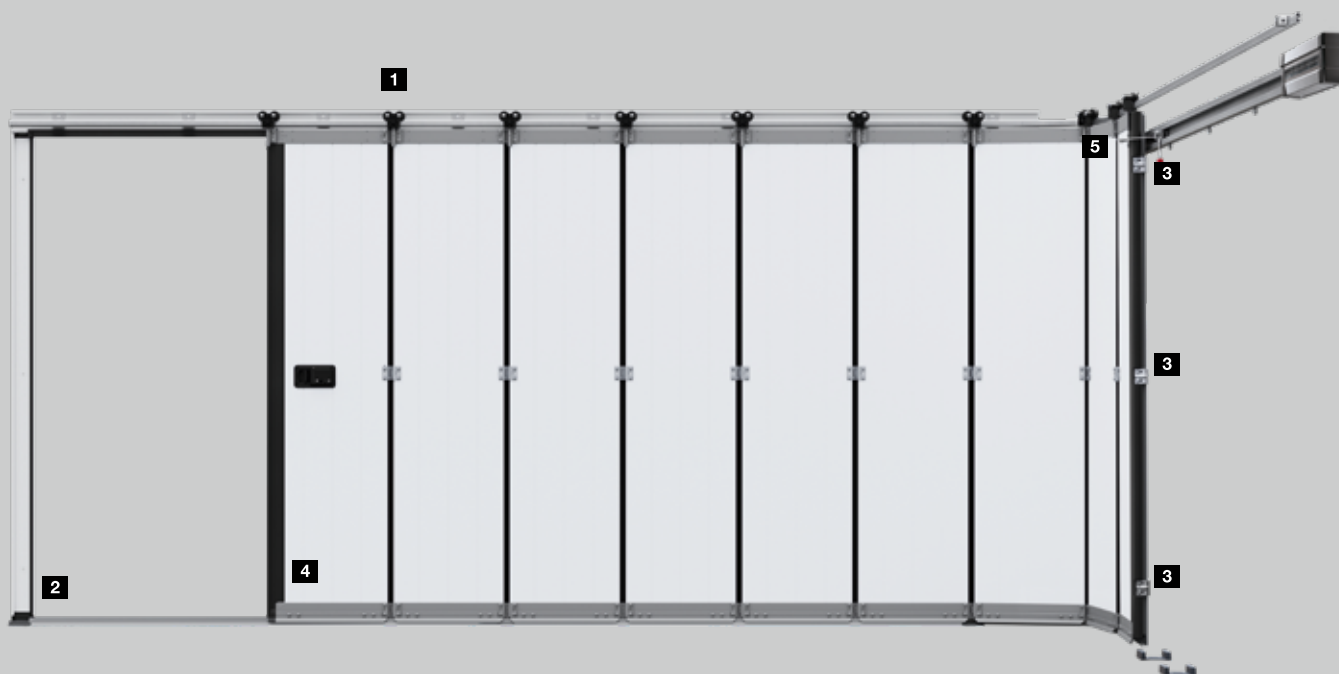

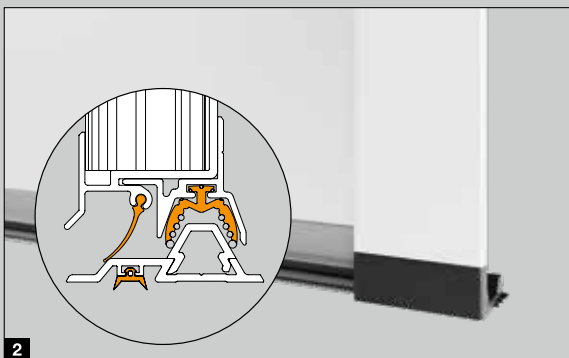

Přesný chod vrat

Dvojité vodící kladky **1** z umělé hmoty odolné proti opotřebení bezpečně a přesně pojíždějí po hliníkové kolejnici a zabraňují vykolejení lamel vrat. Navíc zajišťují lehký a tichý chod vrat, takže vrata lze i ručně jednoduše otevřít. Stabilní spojovací závěsy na vodících kladkách a mezi lamelami o tloušťce 42 mm vyplněnými polyuretanovou pěnou zaručují vysokou stabilitu křídla vrat.

Dokonalé utěsnění

Díky podlahové kolejnici s těsněním po celé délce **2** dosahují boční sekční vrata odolnosti proti průniku vody a průvzdušnosti třídy 2. Vrata tak jsou dobře chráněna proti vnikání dešťové vody a listí. Garáž zůstane déle čistá a nemusí se tak často uklízet. Navíc se zmenší riziko úrazu při uklouznutí.

Bezpečně zamknuto

Pomocí horního a spodního vedení se vrata zavírají velmi přesně. Dva přídavné háky **3** na boku vrat pevně spojují konec křídla vrat s boční zárubní. Navíc toto mechanické zajištění prakticky znemožňuje vypáčení vrat. Pro lepší ochranu proti vloupání mohou být ručně ovládaná vrata volitelně vybavena trojitým uzamknutím na uzavírací hraně.

Dobré vedení

Spodní hliníková vodící kolejnice **4** bezpečně vede lamely vrat a zabraňuje jejich vychýlení. Díky ploché konstrukci je zajištěn bezbariérový přístup.

Jednoduchá montáž

Zárubeň bočních sekčních vrat se jednoduše sešroubuje a celá se pak může upevnit na stěnu garáže. Montáž při nedostatku prostoru s bočním dorazem pouhých 140 až 450 mm umožňuje kování DS **5** s dvojitými bočními vodícími kolejnicemi. Nové nastavitelné nástěnné úchyty umožňují snadnou montáž boční vodící kolejnice.

Vedlejší garážové dveře NT 60

Dveře jsou dodávány připravené k montáži se zadlabávacím zámkem s profilovou cylindrickou vložkou, sadou klik s kulatým madlem a oválnými rozetami a s třírozměrně nastavitelnými závěsy. Rám dveřního křídla se skládá z hliníkových profilů odolných proti povětrnostním vlivům (hloubka 60 mm) a je po celém obvodu utěsněn. Dvoukřídlé vedlejší dveře dodáváme rovněž s asymetrickým rozdělením, tzn. s nestejnými šířkami křídel.

Vedlejší garážové dveře NT 60	1křídlé	2křídlé
Hliníková bloková zárubeň	●	●
Hliníková rohová zárubeň	●	–
Rám křídla široký	●	●
Tepelná izolace	U = 2,7 W/(m ² ·K)	U = 2,9 W/(m ² ·K)

Další informace najdete na straně 33 nebo se zeptejte svého autorizovaného prodejce Hörmann.



Jednokřídlé NT 60 s drážkou L a širokým rámem křídla



Dvoukřídlé NT 60 s drážkou M a širokým rámem křídla



1 Sada kliky

Vyberte si mezi standardní klikou nebo mnoha volitelnými sadami klik nebo sadami klika / koule (na obr. sada klik z ušlechtilé oceli). Váš autorizovaný prodejce Hörmann vám rád poradí.



2 Skryté závěsy

Pro elegantní vzhled dodáváme jednokřídle vedlejší dveře na přání v provedení s hliníkovou blokovou zárubní se skrytými závěsy.



4 Vzhledově stejné

Abyste docílili stejného vzhledu dveří, dodáme vám u vedlejších dveří Decograin rám, zárubeň i dveře se stejným povrchovým provedením. Vnitřní strana lamel je standardně dodávána v šedobílé RAL 9002.



Multifunkční dveře MZ Thermo

Kladete-li zvláštní důraz na vysokou tepelnou izolaci a chtěli byste zároveň snížit riziko kondenzace vody na vnitřní straně, jsou venkovní dveře MZ Thermo s přerušným tepelným mostem tou nejlepší volbou.

Jejich součinitel prostupu tepla dosahuje velmi dobré hodnoty 1,2 W/(m²·K). Volitelně se dodává v provedení RC 2 (KSI Thermo).



Další informace najdete v brožuře Ocelové dveře.

Určení kolejnice pohonu (kování ES a DS)

Světlý rozměr zárubně (LZ)	Kolejnice pohonu	Hloubka zasunutí (celková délka, pohon SupraMatic / ProMatic)
≤ 2205	K	3200
≤ 2375	M	3450
≤ 3000	L	4125
≤ 3275	XL	4375
≤ 4750	5500	5725
≤ 6500	7000	7225

Hloubku zasunutí (celkovou délku pohonu) je možno na straně stavby zkrátit až na délku LZ + 1100 mm.

Je-li hloubka zasunutí (celková délka pohonu) menší než LZ + 1100 mm, je možno vodící kolejnici posunout až o 125 mm dozadu.

Vysvětlivky

RM	Výška rastru (objednací rozměr)
LZ	Světlý rozměr zárubně (objednací rozměr)
LDH	Světlá průjezdná výška
LDB	Světlá šířka průjezdu
ET	Hloubka zasunutí (celková délka s pohonem)
OFF	Horní hrana hotové podlahy
ASS	Doraz na zavírací straně
AKS	Doraz na straně zakřivení

Další informace najdete v montážních údajích, nebo se zeptejte svého autorizovaného prodejce Hörmann.

Kování DS (dvojitá kolejnice, montáž pohonu na stěnu)

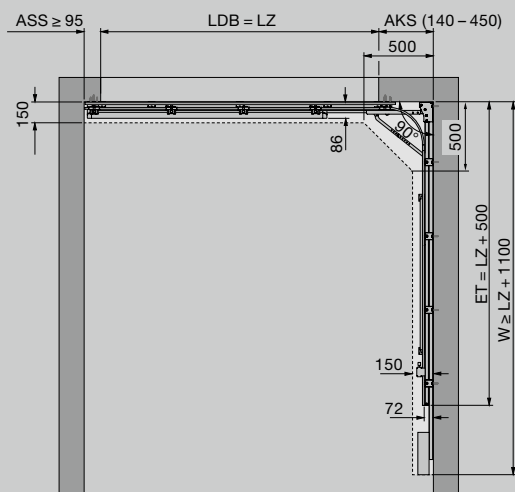

Kování ES (jednoduchá kolejnice, montáž pohonu na strop B)

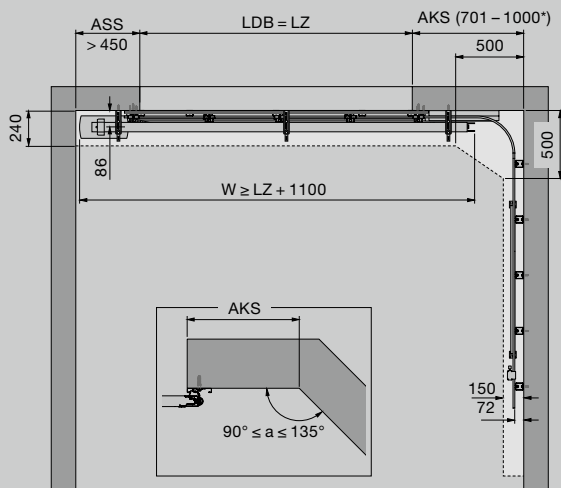

Hörmann: kvalita bez kompromisu



Hörmann KG Amshausen, Německo



Hörmann KG Antriebstechnik, Německo



Hörmann KG Brandis, Německo



Hörmann KG Brockhagen, Německo



Hörmann KG Dissen, Německo



Hörmann KG Eckelhausen, Německo



Hörmann KG Freisen, Německo



Hörmann KG Ichtershausen, Německo



Hörmann KG Werne, Německo



Hörmann Alkmaar B.V., Nizozemsko



Hörmann Legnica Sp. z o.o., Polsko



Hörmann Beijing, Čína



Hörmann Tianjin, Čína



Hörmann LLC, Montgomery IL, USA



Hörmann Flexon LLC, Burgettstown PA, USA



Shakti Hörmann Pvt. Ltd., Indie

Společnost Hörmann nabízí ve svém sortimentu jako jediný výrobce na evropském trhu všechny důležité stavební prvky. Jsou zhotovovány ve vysoce specializovaných závodech pomocí nejnovější techniky. Díky celoplošnému pokrytí prodejních a servisních organizací v Evropě a přítomnosti v Americe a Asii je Hörmann váš silný mezinárodní partner pro vysoce kvalitní stavební prvky. V kvalitě bez kompromisu.

GARÁŽOVÁ VRATA
POHONY
PRŮMYSLOVÁ VRATA
NAKLÁDACÍ TECHNIKA
DVEŘE
ZÁRUBNĚ

HÖRMANN